

ISTRUZIONI DI MONTAGGIO DEL CONDIZIONATORE
AIR CONDITIONER MOUNTING INSTRUCTIONS
INSTRUCTIONS POUR LE MONTAGE DU CLIMATISEUR
MONTAGE DER KLIMAAANLAGE
INSTRUCCIONES DE MONTAJE DEL ACONDICIONADOR

CONDIZIONATORE OBLÓ
AIR CONDITIONING FOR PORTHOLE
CLIMATISEUR POUR HUBLLOT
KLIMA-ANLAGE FÜR BULLAUGE
CLIMATIZADOR DE PORTILLA

PER / FOR / POUR / FÜR / PARA

KIT IVECO STRALIS

CON CABINA / WITH CABIN / AVEC CABINE / MIT KABINE / CON LA CABINA

AS CUBE

SOMMARIO	PAGINA
SEQUENZA IMMAGINI	3-9
SCHEMA COLLEGAMENTI ELETTRICI	11
PARTI DI RICAMBIO - IMMAGINI	12-13
DESCRIZIONE GENERALE	14
CARATTERISTICHE TECNICHE	14
AVVERTENZE	15
FASI DI INSTALLAZIONE	15-16
PARTI DI RICAMBIO - DESCRIZIONE	17

CONTENTS	PAGE
PICTURES GALLERY	3-9
ELECTRIC DIAGRAM	11
SPARE PARTS - PICTURES	12-13
GENERAL DESCRIPTION	18
TECHNICAL DATA	18
WARNINGS	19
MOUNTING STEPS	19-20
SPARE PARTS - DESCRIPTION	21

SOMMAIRE	PAGE
GALERIE IMAGES	3-9
SCHEMA ELECTRIQUE	11
PIECES DE RECHANGE - IMAGES	12-13
DESCRIPTION GENERALE	22
DONNES TECHNIQUES	22
AVERTISSEMENTS	23
PHASES DU MONTAGE	23-24
PIECES DE RECHANGE - DESCRIPTION	25

INHALT	SEITE
BILDERGALERIE	3-9
SCHALTSCHHEMA	11
ERSATZTEILENBUCH - BILDER	12-13
ALLGEMEINE BESCHREIBUNG	26
TECHNISCHEN EIGENHEITEN	26
HINWEISE	27
MONTAGEPHASEN	27-28
ERSATZTEILENBUCH - BEZEICHNUNG	29

SUMARIO	PÁGINA
GALERIA IMAGENES	3-9
ESQUEMA ALAMBRICO	11
PIEZAS DE REPUESTO - IMAGENES	12-13
DESCRIPCION GENERAL	30
DATOS TÉCNICOS	30
ADVERTENCIAS	31
FASES DE MONTAJE	31-32
PIEZAS DE REPUESTO - DESCRIPCION	33

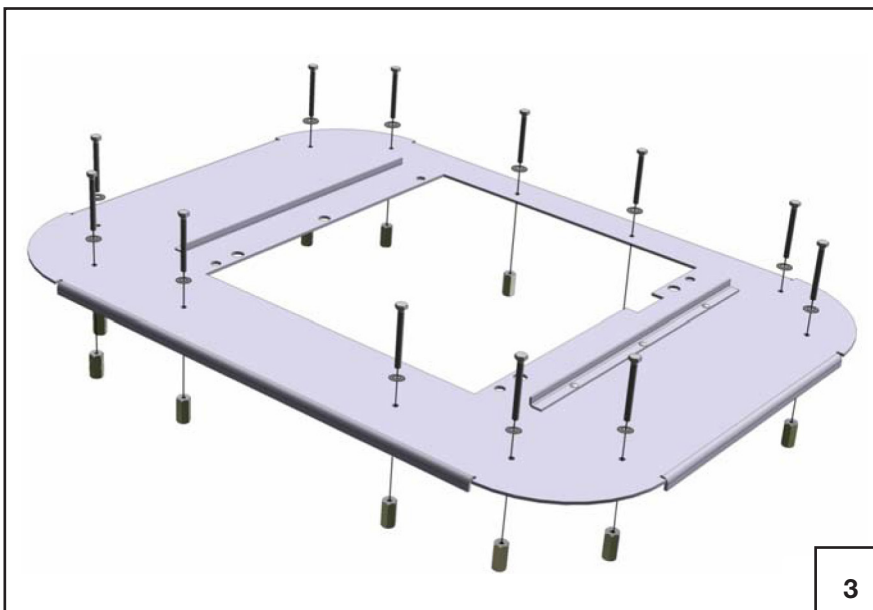
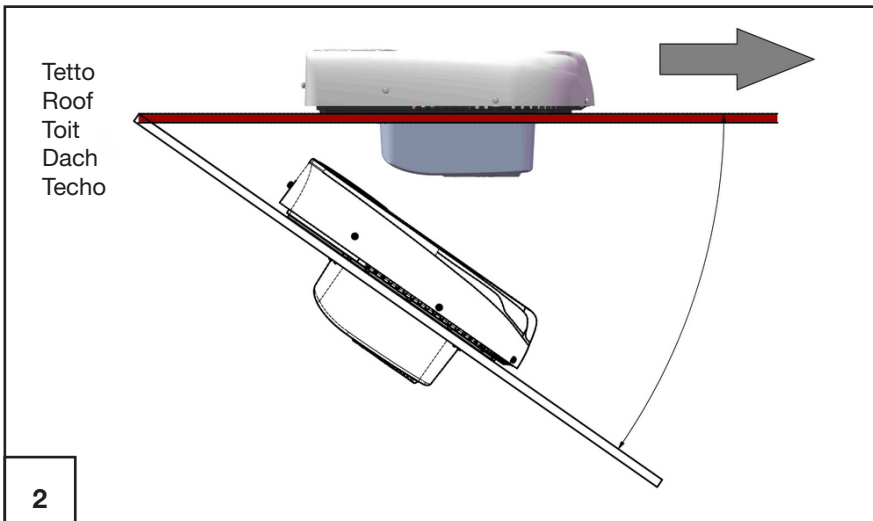
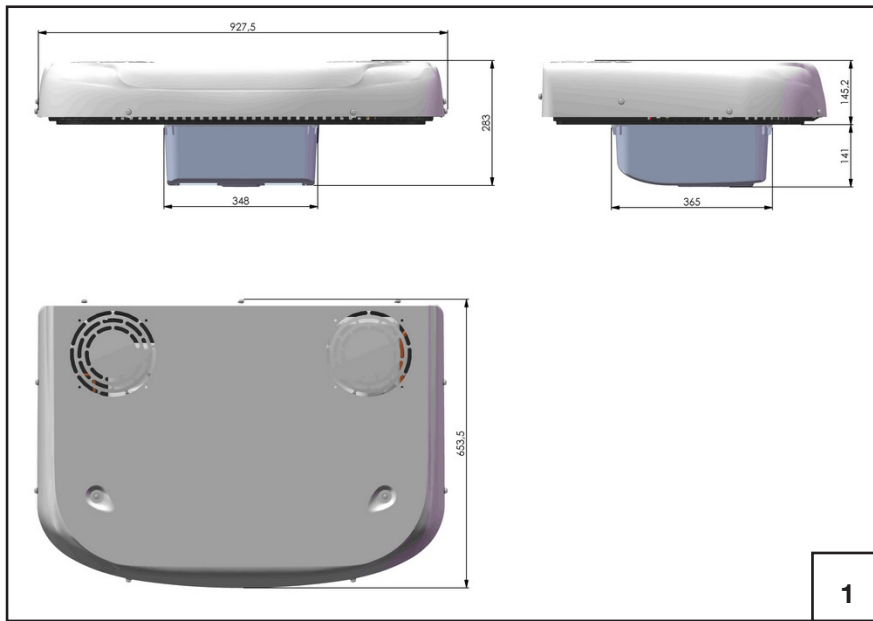

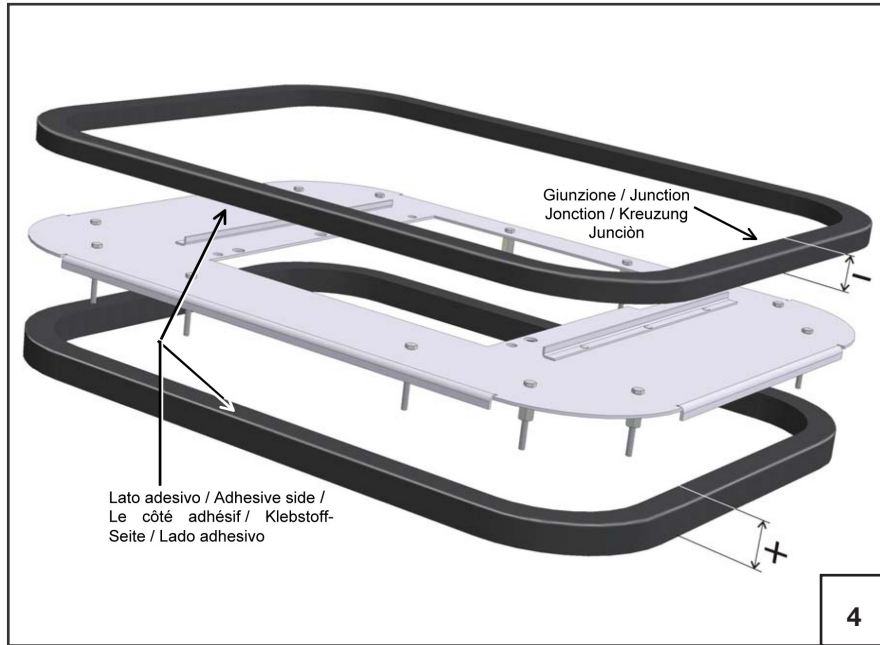

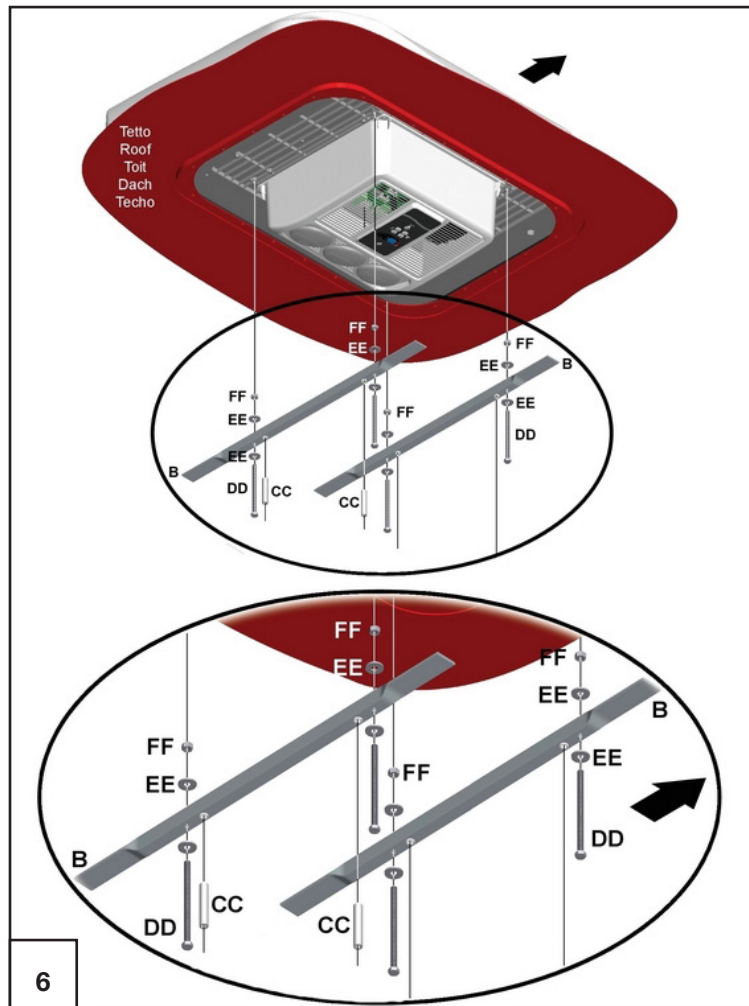

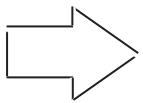
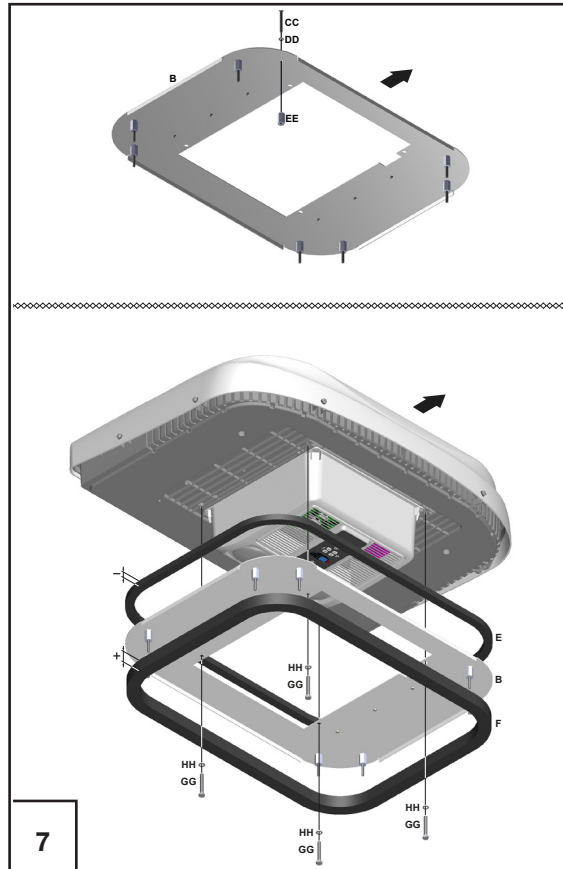

Senso di marcia
 Drive way
 Sens de marche
 Gangrichtung
 Sentido de march



Cablaggio
 Wiring
 Càblage
 Verdrahtung
 Cableado

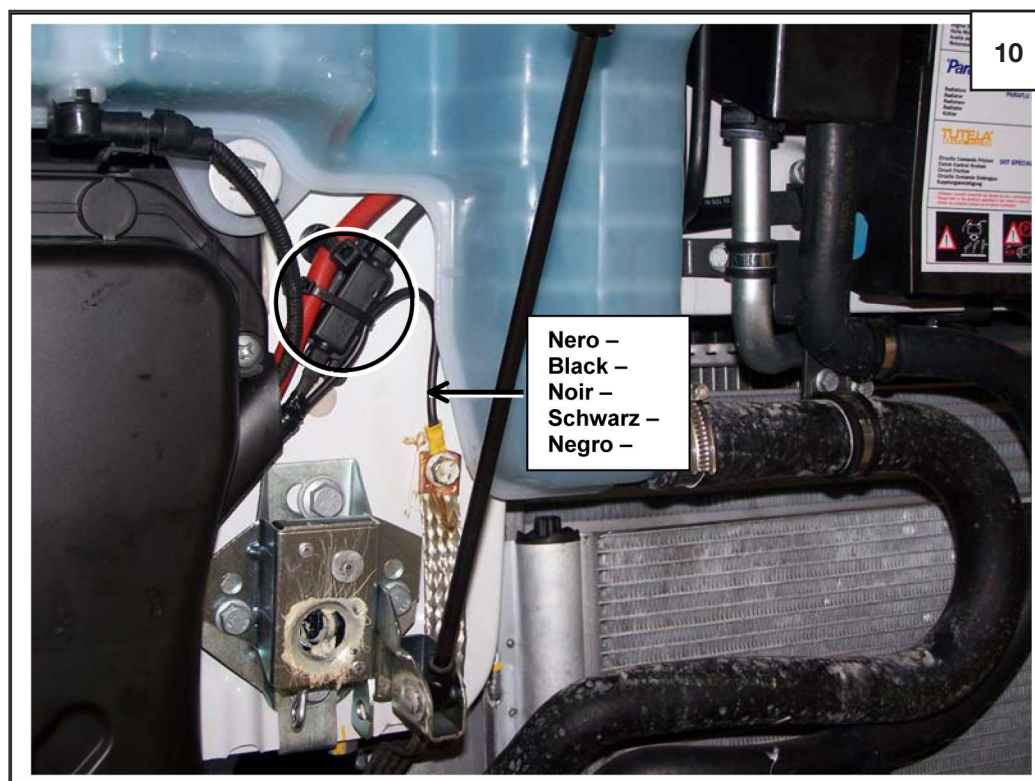



Senso di marcia
Drive way
Sens de marche
Gangrichtung
Sentido de march

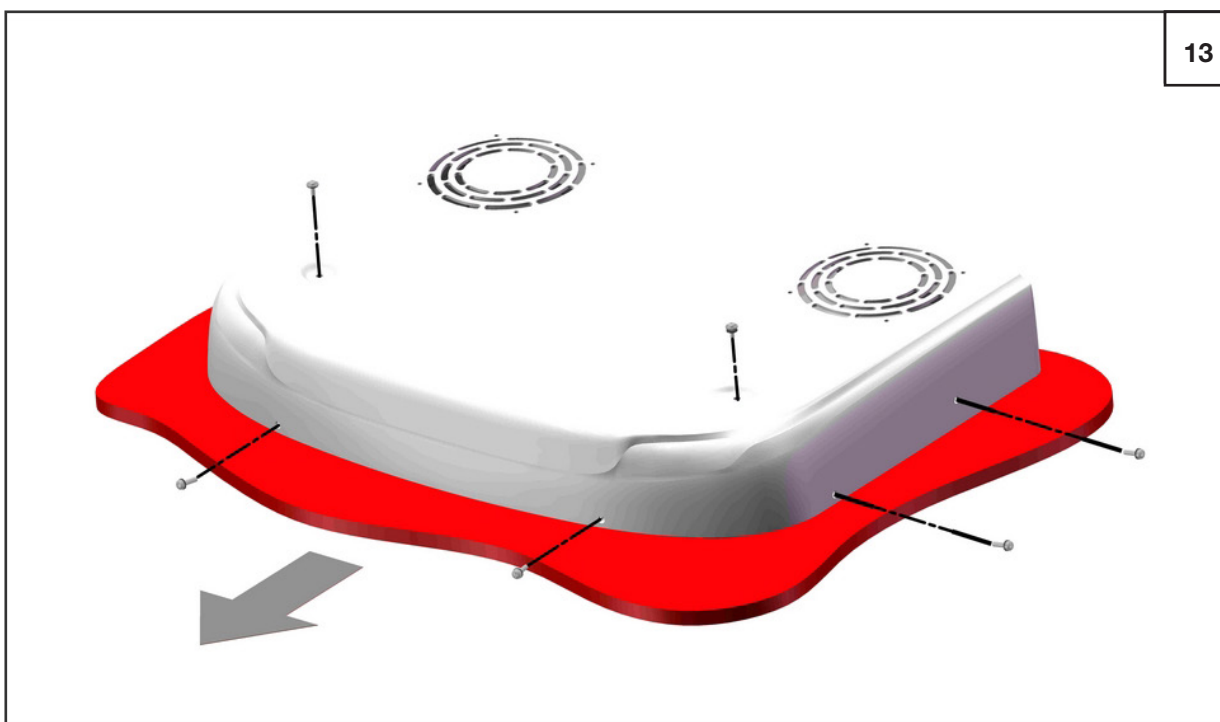
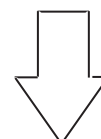

**VALORI MASSIMI COPPIE DI SERRAGGIO PER VITI
 MAXIMUM VALUES OF THE DRIVING TORQUES FOR SCREWS
 VALEURS MAXIMUM DES COUPLES DE SERRAGE POUR LES VIS
 MAXIMUMWERT DER VERSCHRAUBUNGEN FÜR DIE SCHRAUBEN
 VALORES MAXIMOS PAREJAS DE CERRAJE PARA TORNILLOS**

N.m

Filettatura Threading Filetage Gewinde Fileteado	Classe resistenza vite Screw resistance class Classe resistance vis Widerstandsachse Schraube Clase resistencia tornillo	Apertura in chiave Wrench opening Ouverture de clés Schlüsselweite Aberturallave (mm)	N.m.
M 4x0,7	8,8	7	2,78
M 5x0,8	8,8	8	5,5
M 6x1	8,8	10	9,5
M 8x1,25	8,8	13	19,5
M 8x1	8,8	13	20,9
M 10x1,5	8,8	17	38,6
M 10x1,25	8,8	17	40,8
M 12x1,75	8,8	19	67
M 12x1,5	8,8	19	70
M 12x1,25	8,8	19	73
M 14x2	8,8	21	127
M 20x2,5	8,8	30	323
M 20x1,5	8,8	30	357

Al banco, posizionare i 4 angolari di rinforzo superiori **C** sui distanziali esagonali **EE**.

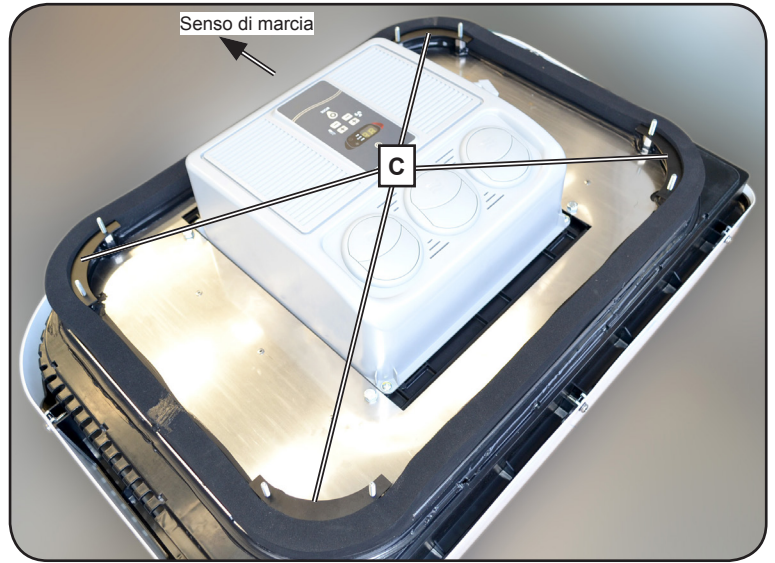
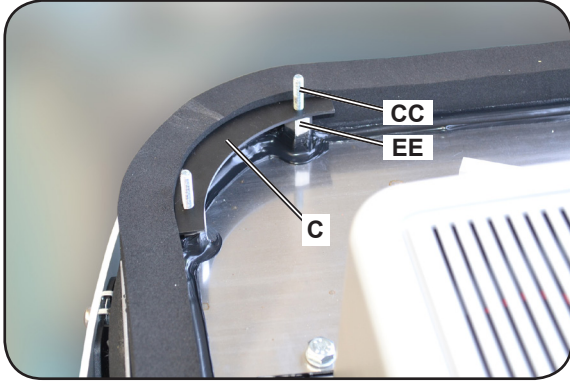

Introdurre il cablaggio **G** di alimentazione al posto del tubo di drenaggio O.E. della botola e portarlo dal tetto al quadro fusibili nel vano piedi del passeggero.

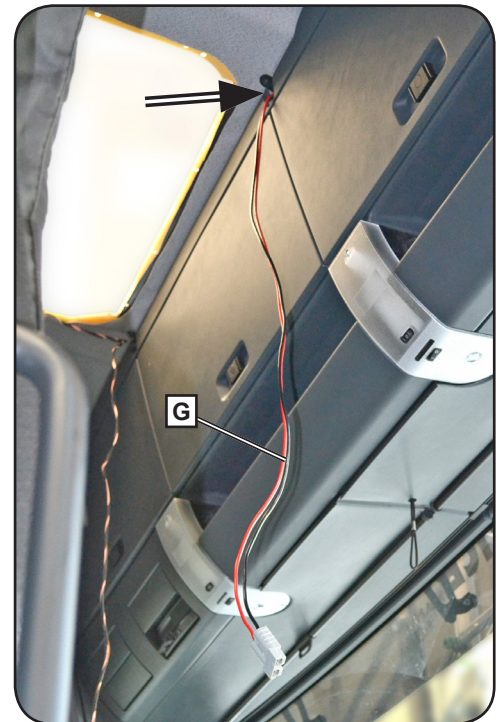
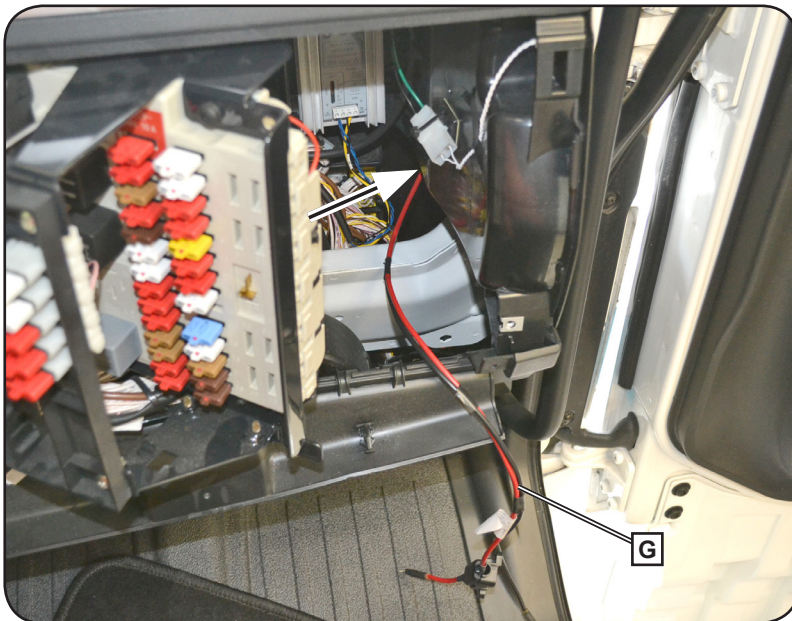

Cospargere di sigillante il perimetro dell'apertura della botola dove appoggerà la guarnizione del condizionatore.



Portare il condizionatore sul tetto del veicolo e collocarlo sull'apertura centrando gli 8 fori per il fissaggio con le viti **CC**.

ATTENZIONE: durante questa fase porre molta cautela per NON rovinare la guarnizione e per farla aderire correttamente al tetto.



Posizionare i 4 angolari di rinforzo inferiori **D** e fissare il tutto con gli 8 dadi **FF**.

Alloggiare le 4 clip **AA** sugli angolari per il successivo fissaggio della cornice di finitura **A**.

Collegare il cablaggio **G** al condizionatore mediante il connettore a due poli e al quadro fusibili mediante gli occhielli posti sui cavi del polo positivo e del polo negativo, nei punti indicati.

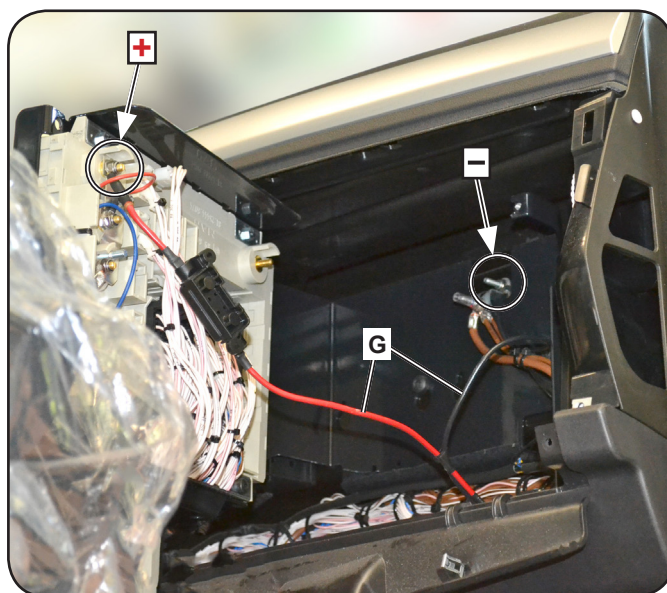
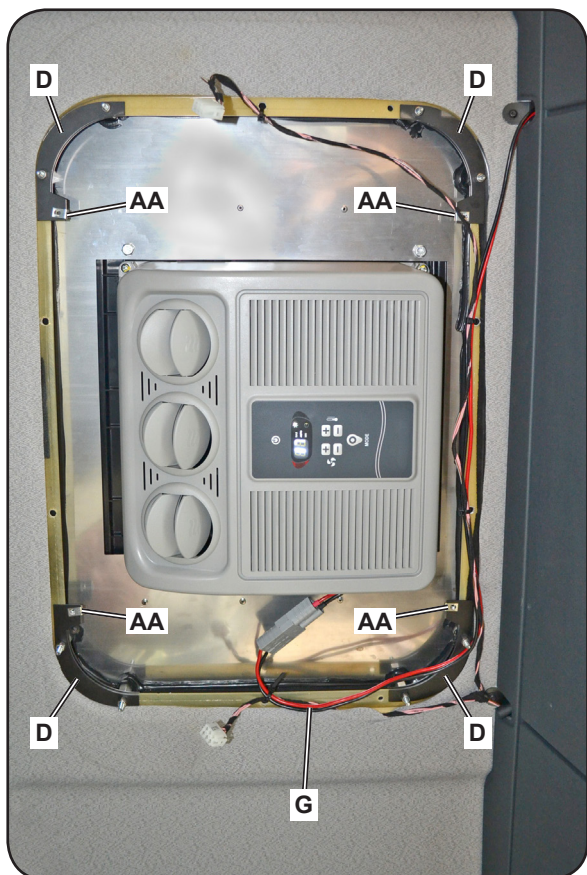
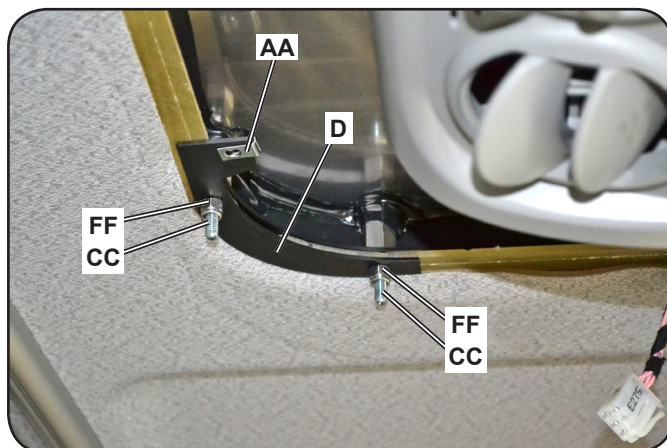

Montare la cornice di finitura **A** fissandola alle clip **AA** con 4 viti autofilettanti **BB**.

Rimontare i componenti precedentemente smontati.

Ricollegare la batteria.

N.B.: lavare o esporre a pioggia non prima di 4 ore dal termine del montaggio e comunque non prima che il sigillante si sia sufficientemente asciugato.



ATTENZIONE: Per i veicoli dotati di spoiler lungo, sono disponibili due soluzioni.

A) Kit di adattamento fornibile su richiesta con relative istruzioni.



B) Taglio dello spoiler come da immagine a cura dell'installatore.



AVVERTENZE GENERALI

Per l'installazione, è importante attenersi scrupolosamente alle indicazioni riportate nel presente manuale. Il costruttore declina ogni responsabilità, in caso di danni a cose e persone provocati da installazioni o variazioni non conformi dell'impianto.

Utilizzare il condizionatore esclusivamente per l'uso previsto dal produttore e non eseguire modifiche o trasformazioni dell'apparecchio in modo arbitrario.

Non inserire le mani nella griglia delle bocchette di aerazione e non introdurre nessun oggetto esterno nell'impianto.

PRIMA DELL'INSTALLAZIONE DELL'IMPIANTO, SCOLLEGARE TUTTI I COLLEGAMENTI ALLA BATTERIA DEL VEICOLO.

Installare il gruppo a tetto in modo sicuro per impedire che possa rovesciarsi o cadere.

Durante le fasi di montaggio, prestare attenzione a non danneggiare cablaggi o tubazioni preesistenti.

Quando si effettuano delle operazioni in prossimità delle batterie (evaporatrice e/o condensatrice) prestare attenzione a non tagliarsi con i bordi delle alette.

Se i cavi elettrici devono passare attraverso pareti con spigoli vivi, utilizzare tubi di protezione o canaline specifiche.

Fissare fermamente i cavi elettrici prestando particolare attenzione al loro percorso lungo pareti metalliche che conducono elettricità; evitare inoltre il contatto con parti taglienti.

Prima di iniziare l'installazione, controllare che una volta posizionato il gruppo sul tetto, le aperture per l'ingresso ed uscita aria sul condensatore non siano ostruite o coperte.

Verificare se in seguito al montaggio del condizionatore, è necessario modificare la registrazione dell'altezza del veicolo segnalata sul libretto di circolazione (contattare la casa produttrice dell'automezzo).

Spegnere il condizionatore prima di utilizzare dispositivi di lavaggio automatico per la pulizia del veicolo.

Verificare che la batteria del veicolo abbia una capacità di almeno **170Ah**.

N.B.: Per il montaggio si consiglia l'utilizzo di sigillante poliuretano adatto a giunti in lamiera, cofani, tettucci e superfici

FASI DI INSTALLAZIONE

verniciate, per es: VABER SP5.

Gli interventi di installazione, devono essere effettuati esclusivamente da un tecnico specializzato ed informato sui pericoli connessi e sulle relative prescrizioni.

1. Scollegare la batteria del veicolo.
2. Prima di posizionare il gruppo sul tetto del veicolo, verificare che su di esso si possa accedere e che possa sostenere il peso del condizionatore che si intende installare.
3. Togliere il coperchio della scatola e, lasciando il condizionatore oblò all'interno, rimuovere la copertura di quest'ultimo svitando le 10 viti di fissaggio e sganciando la connessione elettrica dell'elettroventola.
4. Rimuovere l'oblò dal tetto del veicolo e pulire accuratamente il contorno di quest'ultimo rimuovendo ogni traccia di sporco.
5. A banco inserire le 12 viti con rondelle piane Ø6,5xØ12,5, sulla piastra di appoggio fornita ed avvitare ad essa i distanziali esagonali sottostanti (**vedi fig.3**).

6. Incollare le guarnizioni fornite (**sottile sopra – spessa sotto**) sulla piastra di appoggio come indicato in **fig.4**. utilizzando il lato adesivo.
N.B: Posizionare entrambe le guarnizioni **partendo da circa metà** di uno dei tratti laterali dell'oblò, in modo tale che, una volta incollate, la loro giunzione **non si trovi** né lungo il tratto anteriore, né lungo quello posteriore (**vedi fig.4**). Incollare le estremità delle guarnizioni tra loro utilizzando Bostik o sigillante adeguato.
 7. Attendere il tempo necessario per permettere al sigillante di essiccare.
 8. Distribuire il sigillante in modo continuo sul tetto lungo il contorno della botola, **esternamente al profilo in rilievo, nella sede della guarnizione oblò originale (vedi fig.5)**.
 9. Fissare la piastra completa di guarnizioni al tetto del veicolo. **N.B:** è necessario interporre tra distanziale esagonale e tetto in vetroresina una rondella piana **Ø6,5xØ18**. Interporre lo stesso tipo di rondella tra dado inferiore e tetto (**vedi fig.6**).
 10. Inserire il condizionatore nella sede all'interno dell'oblò, dopo aver distribuito sigillante adeguato sulla superficie di appoggio della guarnizione superiore della piastra (**vedi fig.7**). Fissare quindi il gruppo con le 4 viti **M8** in dotazione.
 11. Inserire i cavi elettrici che fuoriescono dal diffusore aria, tra il tetto ed il rivestimento interno, dirigendoli verso la parte anteriore del veicolo (**vedi fig.8**). Passando all'interno del mobiletto sopra il parabrezza e nel montante destro, portarli fino al quadro fusibili, di fronte al sedile passeggero. Passare attraverso la predisposizione mostrata in **fig.9** e fissarli ai terminali provenienti direttamente dalla batteria (**rosso + , nero – vedi fig.10-11**).
N.B: se fosse necessario prolungare il cablaggio elettrico, utilizzare un cavo di alimentazione con sezione maggiore rispetto a quello in dotazione e proteggerlo mediante un fusibile.
 12. Internamente al veicolo, fissare la cornice fornita utilizzando i fissaggi originali (**vedi fig.12**).
 13. A montaggio ultimato, rimontare la copertura esterna (**vedi fig.13**).
- N.B:** **Lavare o esporre a pioggia non prima di 4 ore dal termine del montaggio e comunque non prima che il sigillante si sia sufficientemente asciugato.**

GENERAL WARNINGS

When installing, be sure to follow carefully the instructions given in this manual.

The manufacturer declines all responsibilities for damage to equipment or people caused by non-standard system installations or modifications.

Use the conditioner exclusively for the use envisaged by the manufacturer and make no arbitrary changes or alterations to the appliance.

Never poke your hands inside the grid of the vents and avoid introducing any object into the system.

BEFORE INSTALLING THE SYSTEM, DISCONNECT ALL CONNECTIONS TO THE VEHICLE BATTERY.

Install the roof unit securely to prevent it tipping or falling.

During the assembly phases and the creation of holes in the vehicle, make sure that you do not damage wirings or piping of systems already installed.

When working near the heat exchangers of the condenser and the evaporator, be careful not to cut yourself on the sharp edges of the fins.

If the electrical wires have to pass through walls with sharp edges, use protective pipes or specific channels.

Securely fasten the electrical wires, paying special attention to their route along metal walls that conduct electricity; also avoid contact with sharp elements.

Before beginning installation and after positioning the unit on the roof, check that the openings for the air inlet and outlets on the condenser are not blocked or covered.

Check whether, following the assembly of the conditioner, it is necessary to change the registration of the height of the vehicle indicated in the log (contact the vehicle manufacturer).

Switch off the conditioner before using automatic washing devices to clean the vehicle.

Check that the vehicle's battery capacity is at least **170Ah**.

MOUNTING STEPS

N.B: During installation, it is advisable to use a polyurethane sealant made specially for joint plates, bonnets, canopies and varnished surfaces, for example: VABER SP5.

Installation operations must be carried out exclusively by a specialised technician who is aware of the dangers connected with installation and the relative prescriptions.

1. Disconnect the battery.
2. Before placing the unit on the vehicle's roof, check that the roof is accessible and that it can bear the weight of the air conditioner chosen.
3. Remove the cover from the box and while leaving the air conditioning for porthole inside, remove its cover by loosening the 10 screws holding it in place and detach the electric fan's electricity supply.
4. Remove the vehicle's roof hatch cover and carefully clean its edges so that there are no traces of dirt.
5. At a workbench, insert the 12 screws with flat $\text{Ø}6.5 \times \text{Ø}12.5$ washers into the backing plate provided and screw the hexagonal spacers below into it (**see fig.3**).

6. Glue the provided seals to the backing plate as indicated in **fig.4 (thin above – thick below)** using the sticky side.
N.B: Place both kinds of seals **starting at around halfway** along one of the sides of the hatch, so that once they are glued down, they **will not join up** either along the front edge or at the back (**see fig.4**). Glue the ends of the seals using Bostik or a similar kind of sealant.
 7. Wait until the sealant is perfectly dry.
 8. Apply the sealant evenly on the roof along the edge of the hatch, **on the outside of the protruding edge, where the hatch's original seal sat (see fig.5)**.
 9. Place the plate, complete with seals, on the roof of the vehicle. **N.B:** It is necessary to place a flat **Ø6.5xØ18** washer between fibreglass roofs and the hexagonal spacers. Place the same type of washer between the roof and the lower nut (**see fig.6**).
 10. Place the air conditioning unit inside the hatch, after having applied enough sealant to the part of the upper seal on the backing plate that will be touching (**see fig.7**). Then fasten the unit with the four **M8** screws provided.
 11. Feed through the electric wires of the air diffuser, between the roof and the inside section, pulling them towards the front of the vehicle (**see fig.8**). Pass the wires inside the console above the windscreen and along the right door jamb and on until they reach the fusebox, in front of the passenger seat. Pass through the arrangement as shown in **fig.9** and attach them to the terminals that lead directly to the battery (**red + , black – see fig.10-11**).

N.B: If it were necessary to extend the electric cable, use a thicker electric cable than the one provided and protect it with a fuse.
 12. From inside the vehicle, attach the provided frame using the original catches (**see fig.12**).
 13. Once installation is complete, re-attach the external cover (**see fig.13**).
- N.B:** Do not wash or expose to water before 4 hours have passed following installation and in any case not before the sealant is completely dry.

AVERTISSEMENTS GENERAUX

Pour ce qui concerne l'installation, il est indispensable de respecter scrupuleusement les indications reportées dans le présent manuel.

Le constructeur décline toute responsabilité quant aux dommages causés aux personnes et aux choses dérivants d'installations ou de transformations non conformes à l'installation d'origine

Utiliser le conditionneur exclusivement pour l'usage prévu par le producteur et ne pas exécuter de modifications ou de transformations de l'appareil en mode arbitraire.

Ne pas enfiler les mains dans la grille des bouches d'aération et n'introduire aucun objet externe dans l'installation.

AVANT LE MONTAGE DE L'INSTALLATION, DEBRANCHER TOUS LES RACCORDEMENTS A LA BATTERIE DU VEHICULE.

Installer le groupe sur le toit de façon sûre pour empêcher qu'il puisse se renverser ou tomber.

Pendant les phases de montage et l'exécution de trous sur le véhicule, prêter attention à ne pas endommager les câblages ou les conduites d'installations déjà montées précédemment.

Lorsqu' on travaille à proximité des échangeurs de chaleur, prêter attention à ne pas se couper avec les extrémités coupantes des ailettes.

Si les câbles électriques doivent passer à travers des parois avec angles vifs, utiliser des tubes de protection ou des chemins de câbles spécifiques.

Fixer solidement les câbles électriques en prêtant une attention particulière à leur parcours le long de parois métalliques qui conduisent l'électricité, éviter en outre le contact avec des parties coupantes.

Avant de commencer l'installation, contrôler qu'une fois positionner le groupe sur le toit, les ouvertures pour l'entrée et sortie air sur le condenseur ne soient pas obstruées ou couvertes.

Vérifier si suite au montage du conditionneur, il est nécessaire de modifier le réglage de la hauteur du véhicule signalée sur le livret de circulation (contacter le constructeur du véhicule).

Éteindre le conditionneur avant d'utiliser des dispositifs de lavage automatique pour le nettoyage du véhicule.

Vérifier que la batterie du véhicule ait une capacité d'au moins **170Ah**.

PHASES DU MONTAGE

N.B: Pour le montage il est conseillé d'utiliser de la colle polyuréthane adapté à des joints en tôle, capots, toits et surfaces peintes, par ex: VABER SP5.

Les interventions d'installation, doivent être effectuées exclusivement par un technicien spécialisé et informé sur les dangers connectés et sur les prescriptions relatives.

1. Débrancher la batterie du véhicule.
2. Avant de positionner le groupe sur le toit du véhicule, vérifier que sur celui-ci on peut accéder et qu'il peut soutenir le poids du climatiseur que l'on veut installer.
3. Enlever le couvercle de la boîte et, en laissant le climatiseur pour hublot à l'intérieur, enlever la couverture de ce dernier en dévissant les 10 vis de fixation et en décrochant le raccordement électrique du ventilateur électrique.
4. Enlever le hublot du toit du véhicule et nettoyer soigneusement le contour de ce dernier en enlevant toute trace de saleté.
5. Au banc insérer les 12 vis avec des rondelles plates Ø6,5xØ12,5, sur la plaque d'appui fournie et visser sur celle-ci les entretoises hexagonales placées en dessous (voir fig.3).

6. Coller les joints fournis (**fin au-dessus – épais en dessous**) sur la plaque d'appui comme indiqué dans la **fig.4**. en utilisant le côté adhésif.
N.B: Positionner les deux joints **en partant d'environ la moitié** d'une des parties latérales du hublot, de façon à ce que, une fois collé, leur jonction **ne se trouve** ni le long de la partie avant, ni le long de celui arrière (**voir fig.4**). Coller les extrémités des joints entre eux en utilisant Bostik ou colle adéquate.
7. Attendre le temps nécessaire pour permettre à la colle se sécher.
8. Distribuer la colle en mode continu sur le toit le long le contour de la trappe, **à l'extérieur du profil en relief, dans le siège du joint du hublot original (voir fig.5)**.
9. Fixer la plaque y compris les joints au toit du véhicule. **N.B:** il est nécessaire d'interposer entre entretoise hexagonale et toit en résine de verre une rondelle plate **Ø6,5xØ18**. Interposer le même type de rondelle entre écrou inférieur et toit (**voir fig.6**).
10. Insérer le climatiseur dans le siège à l'intérieur du hublot, après avoir distribué la colle adéquate sur la surface d'appui du joint supérieur de la plaque (**voir fig.7**). Fixer par conséquent le groupe avec les 4 vis **M8** en dotation.
11. Insérer les câbles électriques qui sortent du diffuseur d'air, entre le toit et le revêtement interne, en les dirigeant vers la partie avant du véhicule (**voir fig.8**). En passant à l'intérieur de la console sur le pare-brise et dans le montant droit, en les amenant jusqu'au tableau des fusibles, face aux logements passager. Passer à travers la prédisposition illustrée dans la **fig.9** et les fixer aux bornes provenant directement de la batterie (**rouge + noir – voir fig.10-11**).
N.B: S'il était nécessaire de rallonger le câblage électrique, utiliser un câble d'alimentation avec section supérieure par rapport à celui en dotation et le protéger au moyen d'un fusible.
12. A l'intérieur du véhicule, fixer le cadre fourni en utilisant les fixations originales (**voir fig.12**).
13. Une fois le montage terminé, remonter la couverture externe (**voir fig.13**).

N.B: **Laver ou exposer à la pluie pas avant 4 heures à compter de la fin du montage et dans tous les cas pas avant que la colle ne soit suffisamment sèche.**

ALLGEMEINE HINWEISE

Bei der Installation muß man sich genauestens an die im vorliegenden Handbuch gegebenen Anweisungen halten. Im Fall von Sach- und Personenschäden, die auf unangemessenen Einbau oder Änderungen der Anlage zurückzuführen sind, ist der Hersteller nicht haftbar.

Die Klimaanlage darf nur für die vom Hersteller vorgesehenen Zwecke verwendet werden. Eigenmächtige Änderungen oder Umbauten der Ausrüstung sind nicht zulässig.

Nie die Hände in das Lüftungsgitter einführen und nie Fremdobjekte in die Anlage einführen.

VOR DER INSTALLATION DER ANLAGE ALLE ANSCHLÜSSE AN DIE FAHRZEUGBATTERIE TRENNEN.

Die Baugruppe sicher auf dem Dach installieren, so dass sie nicht umkippen oder herunterfallen kann.

Beim Einbau und bei der Herstellung von Löchern am Fahrzeug ist darauf zu achten, dass keine Kabel oder Leitungen von bereits vorhandenen Anlagen beschädigt werden.

Wenn man in der Nähe der Wärmetauscher arbeitet, darauf achten, dass man sich nicht an den scharfen Enden der Laschen schneidet.

Die Kabel sicher befestigen. Dabei auf ihre Verlegung an Metallwänden achten, die Elektrizität leiten, und die Berührung mit scharfen Teilen vermeiden.

Vor der Installation kontrollieren, dass durch die Anbringung der Baugruppe auf dem Dach die Lufteinlässe und -ausgänge am Kondensator nicht verstopft oder abgedeckt werden.

Prüfen, ob nach dem Einbau der Klimaanlage die eingetragene Fahrzeughöhe, die in den Fahrzeugpapieren angegeben ist, geändert werden muss (dazu an den Hersteller des Fahrzeugs wenden).

Klimaanlage abschalten, bevor automatische Waschanlagen für die Fahrzeugreinigung verwendet werden.

Prüfen, dass die Fahrzeugbatterie eine Kapazität von mindestens **170 Ah** hat.

MONTAGEPHASES

N.B.: Es wird empfohlen, für den Einbau Polyurethan-Dichtmittel für Blechverbindungen, Kofferraumhauben, Fahrzeugdächer und lackierte Flächen zu verwenden, z.B.: VABER SP5.

Die Installationsarbeiten dürfen nur von einem Fachtechniker ausgeführt werden, der die damit verbundenen Gefahren und die entsprechenden Vorschriften kennt.

1. Fahrzeugbatterie abtrennen.
2. Bevor die Baugruppe auf dem Fahrzeugdach angebracht wird, prüfen, dass der Zugang auf das Dach möglich ist und dass es das Gewicht der Klimaanlage aushält, die man installieren will.
3. Den Deckel des Kastens abnehmen. Das Klima-anlage für bullauge im Kasten lassen, aber seine Abdeckung abnehmen, dazu die 10 Befestigungsschrauben abschrauben und den Stromanschluss des Elektrolüfters abtrennen.
4. Das Dachfenster des Fahrzeugs ausbauen, den Rand der Öffnung gründlich säubern und jede Spur von Schmutz entfernen.
5. An der Werkbank die 12 Schrauben mit Flachscheiben $\varnothing 6,5 \times \varnothing 12,5$ auf der mitgelieferten Stützplatte einsetzen und daran die darunter liegenden Sechskant-Distanzstücke anschrauben (siehe Abb. 3).

6. Die mitgelieferten Dichtungen (**oben dünn – unten dick**) mit der haftenden Seite auf die Stützplatte kleben, wie in **Abb. 4** gezeigt ist.
HINWEIS: Die beiden Dichtungen **etwa von der Mitte** einer der Fensterseiten aus ankleben, so dass ihre Naht, wenn sie befestigt wurden, sich **nicht im vorderen und nicht im hinteren Abschnitt befindet (siehe Abb. 4)**. Die Enden der Dichtungen mit Bostik oder geeignetem Dichtmittel miteinander verkleben.
 7. Die erforderliche Zeit abwarten, bis das Dichtmittel getrocknet ist.
 8. Das Dichtmittel kontinuierlich auf den Rand der Dachöffnung auftragen, **und zwar außerhalb des Reliefprofils im Dichtungseinsatz des originalen Fensters (siehe Abb. 5)**.
 9. Die Platte komplett mit Dichtung am Fahrzeugdach befestigen. **HINWEIS:** Zwischen Sechskant-Distanzstück und Dach aus GFK muss eine Flachscheibe **Ø6,5xØ18** eingesetzt werden. Eine gleiche Scheibe wird zwischen unterer Mutter und Dach eingesetzt (**siehe Abb. 6**).
 10. Die Klimaanlage in ihren Einsatz innerhalb der Fensteröffnung einsetzen. Dazu zunächst geeignetes Dichtmittel auf die Auflagefläche der oberen Dichtung der Platte auftragen (**siehe Abb. 7**). Dann die ganze Gruppe mit den 4 mitgelieferten Schrauben **M8** befestigen.
 11. Die Kabel, die aus dem Luftverteiler austreten, zwischen Dach und Innenverkleidung einführen und nach vorn im Fahrzeug hin verlegen (**siehe Abb. 8**). Durch die Ablage oberhalb der Windschutzscheibe und durch die rechte Säule bis zur Sicherungstafel vor dem Beifahrersitz verlegen. Durch die Vorbereitung führen, die in **Abb. 9** abgebildet ist, und an die Endstücke anschließen, die direkt von der Batterie kommen (**rot +, schwarz – siehe Abb. 10-11**).
HINWEIS: Falls man die Kabel verlängern muss, muss ein Versorgungskabel mit einem größeren Querschnitt als das mitgelieferte verwendet werden. Außerdem muss es mit einer Schmelzsicherung geschützt werden.
 12. Innen im Fahrzeug den mitgelieferten Rahmen mit den Originalschrauben befestigen (**siehe Abb. 12**).
 13. Nach der Montage die äußere Abdeckung wieder einbauen (**siehe Abb. 13**).
- N.B.:** Das Fahrzeug nicht waschen oder in den Regen stellen, bevor 4 Stunden nach der Montage vergangen sind oder jedenfalls bevor das Dichtmittel ausreichend getrocknet ist.

ADVERTENCIAS GENERALES

Para la instalación, es importante seguir escrupulosamente las indicaciones indicadas en este manual. Si dañaran cosas o hirieran personas por culpa de la instalación o por haber realizado variaciones no conformes en la misma, el fabricante declina toda responsabilidad.

Utilice el acondicionador de aire exclusivamente para el uso previsto por el productor y no realice modificaciones o transformaciones del equipo de manera arbitraria.

No introduzca las manos en la rejilla de las boquillas de aeración y no introduzca ningún objeto externo en el equipo.

ANTES DE INSTALAR EL EQUIPO, DESCONECTE TODAS LAS CONEXIONES A LA BATERÍA DEL VEHÍCULO.

Instale el grupo de techo de manera segura para impedir que pueda volcarse o caer.

Durante las fases de montaje y ejecución de los orificios en el vehículo, tenga cuidado de no dañar el cableado o los conductos de equipos instalados anteriormente.

Cuando se trabaja cerca de los intercambiadores de calor, se debe prestar atención a no cortarse con los extremos cortantes de las aletas.

Si los cables eléctricos deben pasar a través de paredes con aristas vivas, utilice tubos de protección o conductos específicos.

Fije firmemente los cables eléctricos prestando atención particular a su recorrido a lo largo de paredes metálicas que conducen electricidad, además evite el contacto con las partes afiladas.

Antes de iniciar la instalación, controle que una vez colocado el grupo en el techo, las aperturas para la entrada y salida de aire en el condensador no se encuentren obstruidas o cubiertas.

Verifique si después de realizar el montaje del acondicionador de aire sea necesario modificar el registro de la altura del vehículo indicada en el permiso de circulación (póngase en contacto con la empresa productora del vehículo).

Apague el acondicionador de aire antes de utilizar dispositivos de lavado automático para la limpieza del vehículo.

Compruebe que la batería del vehículo tenga una capacidad de por lo menos **170Ah**.

FASES DE MONTAJE

NOTA: Para el montaje se aconseja el uso de sellador de poliuretano adecuado para juntas de chapa, capós, techos y superficies pintadas por ej. VABER SP5.

Las intervenciones de instalación deben ser realizadas únicamente por un técnico especializado e informado sobre los peligros relacionados y las prescripciones correspondientes.

1. Desconectar la batería.
2. Antes de colocar el grupo en el techo del vehículo, compruebe que se pueda acceder a éste y que pueda sostener el peso del acondicionador que se desea instalar.
3. Quite la tapa de la caja y, dejando el climatizador de portilla en el interior, extraiga la cobertura de éste aflojando los 10 tornillos de fijación y desacoplando la conexión eléctrica del electroventilador.
4. Quite la ventanilla del techo del vehículo y limpie con cuidado el borde de ésta eliminando todo rastro de sucio.
5. Sobre mesa introduzca los 12 tornillos con arandelas planas $\text{Ø}6,5 \times \text{Ø}12,5$, en la placa de apoyo suministrada y acóplela con los distanciadores hexagonales que se encuentran en la parte inferior (**véase fig.3**).

6. Pegue las juntas suministradas (**fin a arriba – gruesa abajo**) en la placa de apoyo como se indica en la **fig.4** utilizando el lado adhesivo.
NOTA: Coloque las dos juntas **comenzando aproximadamente por la mitad** de uno de los trechos laterales de la ventanilla, de manera que, una vez pegadas, su unión **no se encuentre** a lo largo del trecho frontal, ni a lo largo del trecho posterior (**véase fig.4**). Pegue los extremos de las juntas entre sí utilizando Bostik o un sellador adecuado.
7. Espere el tiempo necesario para permitir que el sellador se seque.
8. Distribuya el sellador de manera continua en el techo a lo largo del borde de la trampilla, en la parte exterior del perfil en relieve, en el asiento de la junta de la ventanilla original (**véase fig.5**).
9. Fije la placa con las juntas en el techo del vehículo. Nota: es necesario intercalar una arandela plana **Ø6,5xØ18** entre el distanciador hexagonal y el techo de fibra de vidrio. Intercale el mismo tipo de arandela entre la tuerca inferior y el techo (**véase fig.6**).
10. Introduzca el acondicionador en el asiento de la parte interior de la ventanilla, después de extender el sellador adecuado en la superficie de apoyo de la junta superior de la placa (**véase fig.7**). Luego fije el grupo con los 4 tornillos **M8** suministrados.
11. Introduzca los cables eléctricos que salen del difusor de aire, entre el techo y el revestimiento interior, llevándolos hacia la parte frontal del vehículo (**véase fig.8**). Pasando por dentro del cárter sobre el parabrisas y en el montante derecho, llévelos hasta el panel de fusibles frente al asiento del pasajero. Pase a través de la disposición indicada en la **fig.9** y fíjelos a los terminales que vienen directamente de la batería (**rojo+ , negro – véase fig.10-11**).

Nota: si fuera necesario extender el cableado eléctrico, utilice un cable de alimentación con una sección mayor respecto al cable suministrado y protéjalo mediante un fusible.
12. En el interior del vehículo, fije el marco suministrado utilizando las fijaciones originales (**véase fig.12**).
13. Al terminar el montaje, vuelva a colocar la cobertura externa (**véase fig.13**).

NOTA: NO LAVE NI EXPONGA A LA LLUVIA HASTA 4 HORAS DESPUÉS DE TERMINAR EL MONTAJE Y DE TODOS MODOS NO ANTES DE QUE EL SELLADOR SE HAYA SECADO LO SUFICIENTE.

