

Pod System

› Instructions



Pod System

307620
AC901-05



- EN** - Smooth sided RV's only
- Use a stud finder to ensure that the mounting location avoids all electrical, plumbing or gasoline. Turn off all utilities before drilling.
- DE** - Nur für Montage auf flache Wände.
- Gebrauchen Sie einen Detektor zur Kontrolle ob sich keine Elektrische Leitungen, Wasserleitungen oder Gasleitungen hinter der Befestigungsstelle befinden. Schliessen Sie alle Leitungen ab vor Sie bohren.
- NL** - Alleen te monteren op vlakke wanden.
- Gebruik een detector om te controleren of er geen elektrische leidingen, waterleidingen of gasleidingen achter de bevestigingsplaats zitten. Sluit alle leidingen af alvorens te boren.
- FR** - Uniquement pour façades plates.
- Utilisez un détecteur pour vous assurer qu'aucun cable électrique, conduite d'eau ou conduite de gaz ne passe derrière l'emplacement de fixation. Fermer toute tuyauterie avant de percer.
- SV** - Endast husbilar med släta sidor.
- Använd en tvärstagsdetektor för att säkerställa att monteringsplatsen inte är i konflikt med elektriska,- gas-eller vatten/avloppsinstallationer. Avsluta all användning och stäng av nämnda installationer innan borring.
- IT** - Applicare esclusivamente sulle superfici lisce del mezzo
- Utilizzare un rilevatore per assicurarsi che il punto di installazione non interferisca con gli impianti del gas, elettrico o idraulico. Disattivare tutti gli impianti prima di perforare la scocca.
- SP** - Solo para vehículos con laterales completamente planos.
- Utilice un detector de marcar centros para garantizar que los puntos de fijación eviten todas las líneas eléctricas, de tuberías o de gasolina. Desconecte todos los servicios antes de perforar.
- PT** - Só para laterais lisos RV.
- Tenha a certeza que o local de montagem não atinge uma parte eléctrica, tubagens ou combustível. Desligue todos os componentes antes de furar.

Included

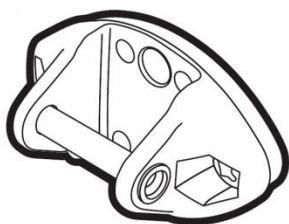

2x

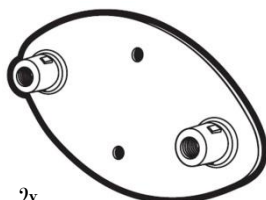

2x



2x

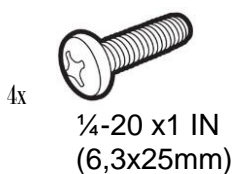

4x

1/4-20 x1 IN
(6,3x25mm)



4x

DIN 7982
3,5x13mm

Not included



Adhesive – Constructielijm – Colle de montage –
Konstruktionsklebstoff – Adhesivo

THULE Cargo Management

1 set POD system - kit RV

Art. Nr 28 0009 00



For Universal hook



For Trash Bin



For Countertop Table



Pod System

307620
AC901-05



Read these instructions carefully. No guarantee will be allowed for wrong installation.

1. Properly level your RV.
At the wheel, measure 90-100cm from the ground for Pod mounting. Mark 2 locations on the wall with a marker or grease pencil. This is your Pod mounting line. Install the quantity of Pods you want along this line. **NOTE:** The Hooks can be mounted at various heights.
NOTE: If you are uncomfortable with this installation or have questions concerning your RV specifications please contact your local RV Dealer.
2. Using a straight edge or chalk line, mark a Pod mounting line. Using the provided template, mark the first Pod location. Hold the template to the mounting spot, and punch the four starter holes with the centre punch.
NOTE: Pod spacing should be determined by accessory.
CAUTION: Be aware of all exterior obstructions, like: heater vent, wheel well, etc. prior to mounting Pods.
3. **CAUTION: BE CAREFUL TO JUST DRILL INTO THE OUTER SECTION OF THE WALL!**
Drill the 13mm deep pilot holes with diameter 2mm. Drill the large horizontal holes with diameter 10mm.
TIP: We recommend applying masking tape to the drill bits to prevent drilling too deep.
4. Prepare mounting area by lightly sanding the fiberglass between the drilled holes, as shown. Clean the surface of the wall.
5. Apply a thin coat onto the inside area of the backing plate. Spread with plastic knife to cover evenly.
6. Insert backing plate into the holes. If necessary, light tap the backing plate with a rubber mallet to ensure that the plate is flush against the RV wall. Wipe off any excess adhesive with a paper towel.
7. Reinforce plate with the two small screws.
8. Affix Pod Assembly onto the backing plate using the large bolts after Pod adhesive has cured.
CAUTION: Do not mount any accessory onto the newly installed Pod. The adhesive must cure for 24-48 hours.



Lesen Sie die Montageanleitung sorgfältig durch, da bei unsachgemäßer Montage der Garantieanspruch erlischt.

1. Setzen Sie Ihren Wagen auf eine ebene Fläche. Markieren Sie mit einem Stift, über die Räder, auf 90 bis 100 cm von dem Boden eine Markierung auf der Fahrzeugwand. Auf diese Höhe werden die POD's montiert. Die Universal Halter können auf eine beliebige Höhe montiert werden. **Bemerkung:** wenn Sie Zweifel haben über die Montage der POD's können Sie sich immer an Ihren Händler wenden.
2. Verbinden Sie die Markierungspunkte mit einer geraden Linie, mit Hilfe eines Linials oder Draht. Gebrauchen Sie die Schablone (im Lieferumfang) um die Position des ersten POD festzulegen. Halten Sie die Schablone auf der Montagestelle und punkten Sie die 4 Löcher an mit einem Punktstift.
Bemerkung: Zwischenraum des POD's ergibt sich automatisch durch das Zubehör dass aufgehängt werden soll. Achtung für externe Obstruktionen wie zb. Lüftungsraster etc. vor Sie die POD's montieren.
3. **ACHTUNG: BOHREN SIE NUR IN DE AUSSERE WANDPLATTE.**
Bohren Sie vor mit einen Bohrer mit Ø2mm bis auf eine Tiefe von 13mm. Vergrößern Sie das horizontale Loch mit einen Bohrer von Ø10mm. Kleben Sie ein Stück Klebeband auf dem Bohrer um zu vermeiden eine zu tiefes Loch zu bohren.
4. Rauhen Sie die Montagefläche leicht an zwischen die gebohrten Löcher. Reinigen Sie die Oberfläche.
5. Tragen Sie eine kleine Fläche Leim an auf die Rückseite der Gegenplatte. Zum egalisieren nützen Sie ein Plastik Messer.
6. Drücken Sie die Gegenplatte in den Löchern. Wenn nötig: klopfen Sie leicht mit einen Gummihammer um sicher zu sein dass die Platte gut anschließt an der Wand. Fegen Sie den überschüssigen Leim ab mit einem weichen Tuch.
7. Stabilisieren Sie die Platte mit den beiden kleinen Schrauben.
8. Montieren Sie die POD auf die Rückplatte mit den grossen Schrauben nachdem der Leim ausgehärtet ist.
Bemerkung: Hängen Sie noch kein Zubehör an die POD in den ersten 24 bis 48 Stunden, damit der Leim die Zeit hat auszuhärten.



Lees deze montagevoorschriften aandachtig. Bij verkeerde montage vervalt elke aanspraak op garantie.

1. Plaats de wagen horizontaal.
Zet, met potlood, een markering op het voertuig, boven de wielen, op 90 tot 100 cm van de grond. Op die hoogte zullen de POD's gemonteerd worden. POD's voor ophanghaken mogen op gelijk welke hoogte gemonteerd worden.
OPMERKING: Als u vragen of twijfels hebt over de toestand van de bevestigingsplaats op het voertuig, raadpleeg uw dealer.
2. Verbind de punten met een rechte lijn, door middel van een lat of een kalkdraad. Gebruik het bijgaande kaliber om de locatie van de eerste POD te bepalen. Houdt het kaliber op de montageplaats en punt de vier gaten af met een priem.
OPMERKING: De tussenruimte van de POD's wordt bepaald door het accessoire dat erop komt.
OPMERKING: Hou rekening met uitwendige obstakels zoals roosters, wielkappen of ramen, vooraleer de POD's te monteren.
3. **LET OP: BOOR ENKEL IN DE BUITENSTE WANDPLAAT.**
Voorboren met een boor Ø2mm tot op een diepte van 13mm.

Pod System

307620
AC901-05



Vergroot de horizontale gat met een boor Ø10mm.

TIP: Kleef een stuk tape op de boor om te vermijden dat te diep geboord wordt.

- Maak het montageoppervlak lichtjes ruw tussen de geboorde gaten. Maak het oppervlak schoon.
- Leg een kleine laag lijm op het achterkant van de rugplaat. Smeer het open met een plastic mes om het egaal te hebben.
- Steek de rugplaat in de gaten. Indien nodig, klop er lichtjes op met een rubberen hamer om zeker te zijn dat plaat goed tegen de wand aansluit. Veeg het teveel aan lijm af met een papieren doekje.
- Verstevig de plaat met de twee kleine schroefjes.
- Steek de POD op de rugplaat met de grotere schroeven nadat de lijm is uitgehard.
OPMERKING: Hang geen accessoires aan de nieuw geïnstalleerde POD. De lijm moet eerst 24 tot 48 uren uitharden.



Lisez ces instructions attentivement. Un montage non conforme annule toutes les clauses de garantie.

- Mettez votre véhicule à niveau.
Au niveau des roues, mesurez une hauteur de 90 à 100cm à partir du sol pour fixer les modules d'ancrage. Faites 2 marques sur le mur avec un marqueur ou un crayon gras. Il s'agit de la ligne sur laquelle les modules d'ancrage seront fixés. Installez le nombre de modules d'ancrage nécessaires le long de cette ligne. **REMARQUE :** Les supports pour écran ACL et les crochets peuvent être installés à des différentes hauteurs.
REMARQUE : Si vous n'êtes pas à l'aise avec cette installation ou si vous avez des questions relatives aux spécifications de votre véhicule, veuillez contacter votre concessionnaire.
- À l'aide d'une règle droite ou d'un cordeau traceur, tracer une ligne sur laquelle les modules d'ancrage seront fixés.
CONSEIL : Consultez le guide d'achat pour connaître les distances recommandées entre les modules d'ancrage et les autres dimensions spécifiques. À l'aide du gabarit fourni, marquez l'emplacement du premier module d'ancrage par un point de référence. Tenir le gabarit en place à l'endroit où le module d'ancrage sera fixé et faites les quatre trous de départ avec le poinçon.
REMARQUE : l'espacement entre les modules d'ancrage dépend des accessoires (consultez le guide d'achat).
ATTENTION : Portez attention à tous les obstacles extérieurs, comme des grilles, le passage de roue, etc. avant de fixer les modules d'ancrage. Consultez le guide d'achat pour connaître les spécifications de fixation.
- ASSUREZ-VOUS DE SEULEMENT PERCER LA SECTION EXTERIEUR DE LA PAROI.**
Percez les avant-trous avec une mèche 2mm. Percez les grands trous horizontaux avec une mèche 10mm.
CONSEIL : Nous recommandons d'appliquer du ruban-cache sur les mèches pour éviter de percer trop en profondeur.
- Préparez la surface de fixation en sablant légèrement la fibre de verre entre les trous forés, comme illustré. Nettoyez la surface du mur.
- Appliquez une mince couche d'adhésive sur la surface arrière de la plaque de fixation. Étendre avec un couteau en plastique pour couvrir de façon uniforme.
- Insérez la plaque de fixation dans les trous. Au besoin, cognez doucement sur la plaque de fixation avec un maillet en caoutchouc pour s'assurer que la plaque soit bien appuyée sur le mur du véhicule. Essuyez tout excès d'adhésif avec un essuie-tout.
- Solidifiez la plaque avec deux vis 3,5x13.
- Apposez le module d'ancrage complet sur la plaque de fixation avec les vis 6,3x25 mm une fois l'adhésif bien durci.
ATTENTION : Ne pas installer d'accessoires sur les modules d'ancrages nouvellement installés. Laissez durcir l'adhésif 24 à 48 heures.



Läs bruksanvisningen noggrant. Ingen garanti kommer att godkännas för felanvändning.

- Ställ din husbil på en plan yta. Markera platsen för Podsen på väggen.
Notera: Om du är obekvämd med installationen eller har frågor berörande din husbils specificeringar var vänlig och kontakta din lokala handlare.
- Använd en linjal för att markera en horisontallinje. Använd dem förordnade mallarna för att markera den första Pod placeringen. Håll mallen mot monteringsplatsen och markera dem 4 start hålen med körnaren.
Notera: Podsens placering skall bestämmas av tillbehörens mått.
Varning: Var uppmärksam på alla yttre hinder, som: heater vent, wheel well, etc. prior to mounting Pods.
Varning: Var uppmärksam på alla yttre hinder, som: värme aggregat, däcktrumma, etc. innan Podsen monteras.
- VARNING: VAR UPPMÄRKSAM PÅ ATT BARA BORRA I DEN YTTRE SEKTIONEN AV VÄGGEN!**
Borra de 13 mm djupa styr hålen med en diameter på 2mm.
Borra de stora horisontella hålen med en diameter på 10 mm.
TIPS: Vi rekommenderar att du fäster maskeringstejp på borren så att du förhindrar att borra för djupt.
- Förbered monteringsområdet genom att lätt putsa fiberglasen mellan borrhålen som det visas på bilden. Rengör ytan på väggen.
- Lägg ett tunt lager lim baksidan av stödplattan. Sprid ut limmet jämnt över hela plattan.
- Placera stödplattan i hålen. Om det är nödvändigt slå stödplattan med en gummihammare så att den sitter ordentligt mot väggen. Torka bort eventuellt överskotts lim.
- Förstärk plattan med dem 2 små skruvarna.
- Fäst Poden på stödplattan genom att använda de större bultarna efter att det limmade Podset har härdats.

Pod System

307620
AC901-05



VARNING: Montera inte några tillbehör på de nyinstallerade Podsen. Klistret måste torka i 24-48 timmar.



Leggere attentamente le presenti istruzioni. La garanzia non copre eventuali danni derivanti da errori di installazione o uso.

1. Sistemare il veicolo in piano.
Per il montaggio dell'attacco a parete calcolare una distanza di 90-100 cm dal suolo in prossimità della ruota. Tracciare due punti sulla parete con un pennarello o una matita grassa, per definire la linea di montaggio dell'attacco, lungo la quale è possibile installare tutti gli attacchi desiderati. **NOTA:** I ganci possono essere montati ad altezze diverse. **NOTA:** Qualora si ritenga questo tipo di installazione poco agevole, o in caso di domande riguardanti le caratteristiche del proprio veicolo, contattare il proprio distributore di veicoli ricreazionali.
2. Tracciare una linea di montaggio per l'attacco a parete, servendosi di una riga o di un battifilo. Seguendo lo schema fornito, segnare la posizione del primo attacco. Applicare lo schema all'area di montaggio e punzonare i quattro fori d'invito con il punteruolo centrale.
NOTA: Lo spazio tra gli attacchi deve essere calcolato in base agli accessori.
ATTENZIONE: Prima di montare gli attacchi a parete, escludere la presenza di impedimenti esterni, come lo sfiatatoio dell'apparecchio di riscaldamento, il vano ruota, ecc.
3. **ATTENZIONE: TRAPANARE ESCLUSIVAMENTE LA PARTE ESTERNA DELLA PARETE!**
Eseguire i fori pilota con una profondità di 13mm e un diametro di 2mm. Eseguire i fori orizzontali grandi con un diametro di 10mm.
CONSIGLIO: Avvolgere le punte del trapano con nastro adesivo, per limitare la profondità dei fori.
4. Preparare l'area di montaggio carteggiando leggermente la fibra di vetro tra i fori praticati, come indicato. Pulire la superficie della parete.
5. Applicare un sottile strato di adesivo sull'area interna della piastra di base. Servirsi di un coltello di plastica per stenderlo in maniera uniforme.
6. Inserire la piastra di base nei fori. Se necessario, picchiettare leggermente la piastra con un martelletto di gomma, per assicurarsi che aderisca completamente alla parete del veicolo. Eliminare l'adesivo in eccesso con una salviettina di carta.
7. Rinforzare la piastra con le due viti piccole.
8. Quando l'adesivo è asciutto, fissare gli elementi dell'attacco a parete usando i bulloni grandi.
ATTENZIONE: Non montare alcun accessorio sull'attacco appena installato. L'adesivo ha un tempo di presa di 24-48 ore.



Lea estas instrucciones detenidamente. No podrá aplicarse garantía por instalación o uso defectuoso.

1. Asegúrese de que su vehículo recreativo se encuentre bien nivelado. Desde la rueda, mida 90-100 cm desde el suelo para el montaje del módulo. Marque 2 puntos en la pared con un marcador o lápiz de cera. Esta es la línea de montaje de su módulo. Coloque la cantidad de módulos que desee a lo largo de esta línea. **NOTA:** Los Soportos para LCD y Ganchos pueden ser montados a diferentes alturas.
NOTA: En caso que tenga dudas con esta instalación o preguntas acerca de las especificaciones de su vehículo recreativo, póngase en contacto con su concesionario local.
2. Trace una línea de montaje para Módulos utilizando un nivel de burbuja o línea de tiza.
Consejo: Consulte la Guía de modelos para conocer las distancias de instalación correctas y otras medidas específicas. Utilice la plantilla provista para marcar la ubicación del primer Módulo con un centro. Sostenga la plantilla sobre el punto de instalación y realice cuatro marcas con un punzón para marcar centros.
NOTA: El espacio entre Módulos está determinando por el accesorio (vea la Guía de modelos).
PRECAUCION: Evite todas las obstrucciones exteriores, como por ejemplo: respiraderos de calefacción, alojamiento de ruedas, etc., antes de instalar los Módulos. Consulte las especificaciones de instalación en la Guía de modelos.
3. Perfíre los orificios iniciales utilizando la broca de 2 mm. Perfíre los orificios horizontales de mayor tamaño utilizando la broca de 10 mm.
Consejo: Recomendamos colocar una cinta de papel como marca en la broca para evitar perforar demasiado.
4. Prepare el sector de montaje lijando suavemente la fibra de vidrio entre los orificios, tal como se muestra. Limpie la superficie de la pared.
5. Aplique una delgada capa sobre la superficie interna de la placa de apoyo. Distribuya de forma pareja con un cuchillo de plástico.
6. Coloque la placa de apoyo sobre los orificios. Si es necesaria, golpee ligeramente la placa de apoyo con un mazo de caucho para asegurarse que quede al ras de la pared del vehículo recreativo. Retire el exceso de pegamento con una toalla de papel.
7. Refuerce la placa con dos tornillos 3,5x13mm.
8. Fije el Conjunto del módulo sobre la placa de apoyo utilizando tornillos de 6,3x25 mm luego que haya fraguado el pegamento para módulos.
PRECAUCION: No monte ningún accesorio sobre el Módulo recién instalado. Se deben esperar 24-48 horas a que se seque el adhesivo.



Leia atentamente estas instruções. Não se aceita nenhuma garantia em caso de instalação ou uso impróprios

1. Nivele o seu RV correctamente.
À altura da roda, meça 90-100cm do chão para montar o Pod. Marque dois lugares na parede com um marcador ou pastel. É a linha para montar o seu suporte Pod. Monte a quantidade de Pods que deseje instalar ao longo desta linha.
OBS.: Os ganchos podem ser montados a diferentes alturas.
OBS.: Se não se sentir à vontade com a instalação ou se tiver perguntas concernente as especificações do RV, faça favor de contactar o seu vendedor local de RV.
2. Utilize uma borda recta ou um traço de giz para marcar uma linha de montagem para o suporte Pod. Utilize o padrão fornecido para marcar o lugar do primeiro Pod. Mantenha o padrão no lugar de montagem e perfure os quatro buracos iniciais com o furador.
OBS.: Os espaços entre os Pods deverão ser determinados com um acessório.
CAUTELA: Tenha em conta todas as obstruções, tais como: saída do aquecedor, as caixas da roda, etc. antes de montar os Pods.
3. **CAUTELA: TENHA CUIDADO E FURE SOMENTE NA PARTE EXTERIOR DA PAREDE!**
Faça os furos piloto com uma profundidade de 13 mm com uma broca de 2mm. Fure os buracos grandes e horizontais com uma broca de 10mm.
DICA: Recomendamos o uso de fita de protecção nas brocas para evitar que exceda a profundidade desejada.
4. Prepare a zona de montagem lixando levemente a fibra de vidro entre os furos, conforme indicado. Limpe a superfície da parede.
5. Aplique uma camada fina na área interior da placa de suporte. Espalhe com uma faca de plástico para ter uma cobertura uniforme.
6. Insira a placa de suporte nos furos. Se necessário, bate levemente na placa de suporte com um macete de borracha para assegurar que a placa se encontra firmemente fixada contra a parede do RV. Limpe o excesso de adesivo com uma toalha de papel.
7. Reforce a placa com dois parafusos pequenos.
8. Fixe a unidade do Pod na placa de suporte utilizando os parafusos grandes, quando o adesivo Pod estiver seco.
CAUTELA: Não monte nenhum acessório no Pod logo depois de o ter instalado. O adesivo tem de secar durante 24-48 horas.

TEMPLATE – SCHABLONE – KALIBER – GABARIT – MALLARNA – SCHEMA – PLANTILLA – PADRÃO

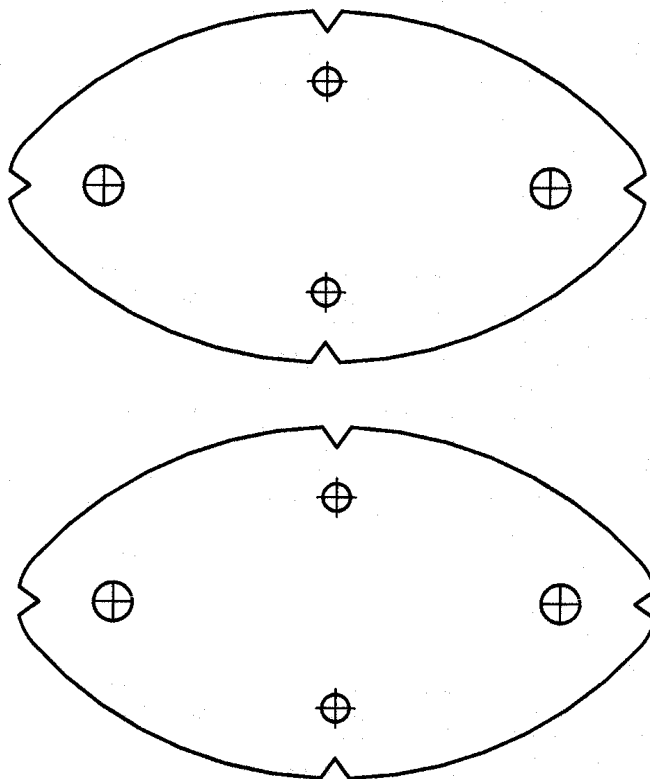

Pod System

307620
AC901-05

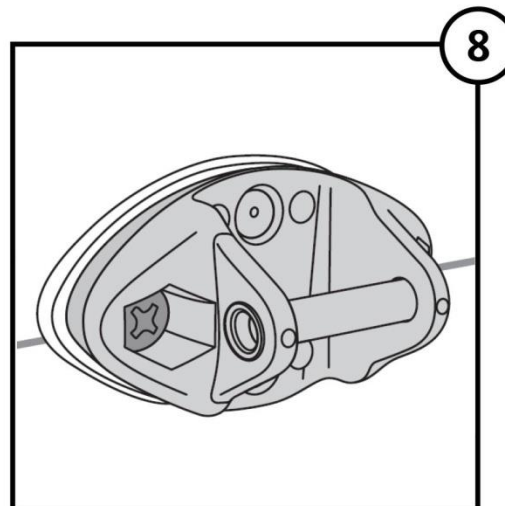
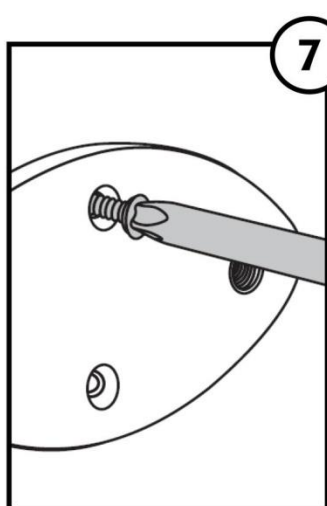
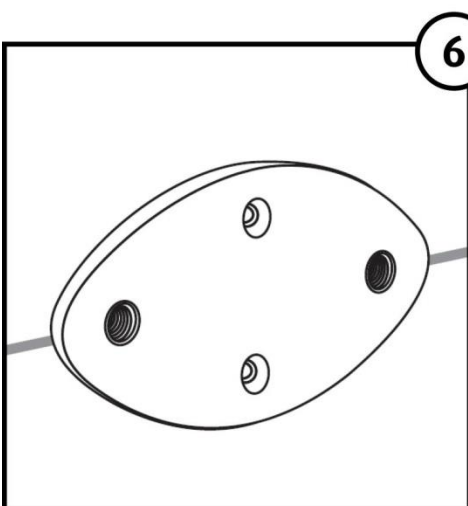
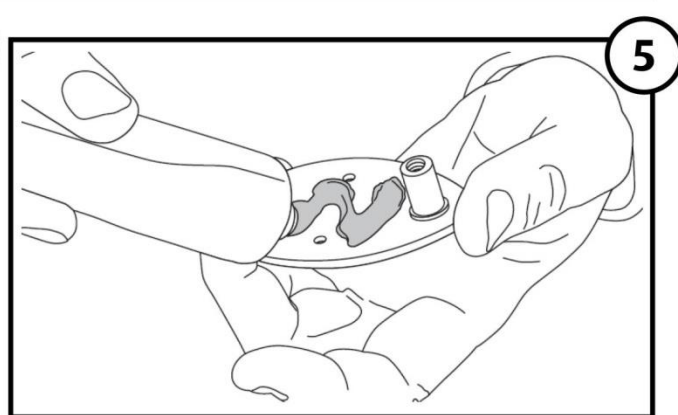
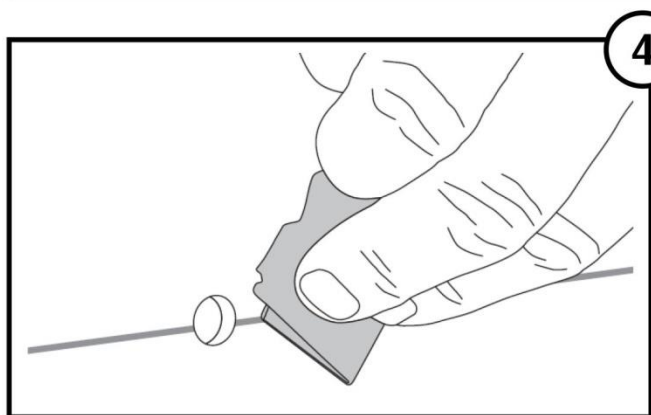
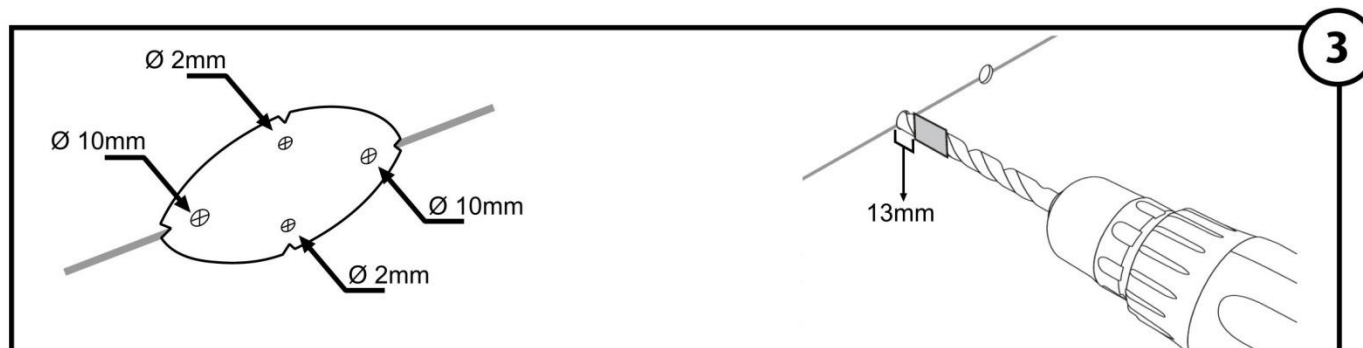
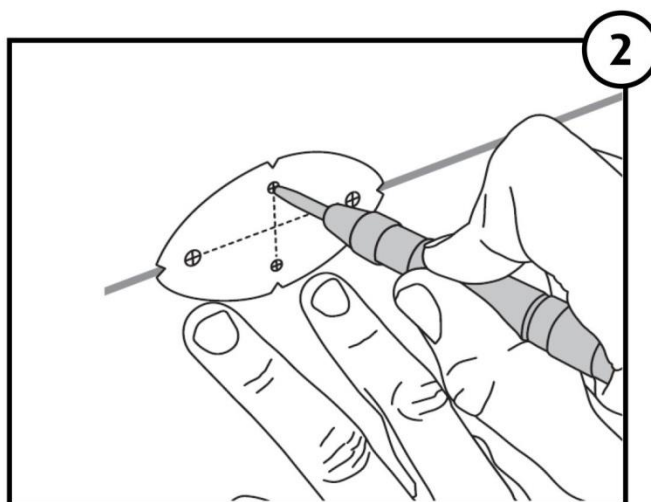
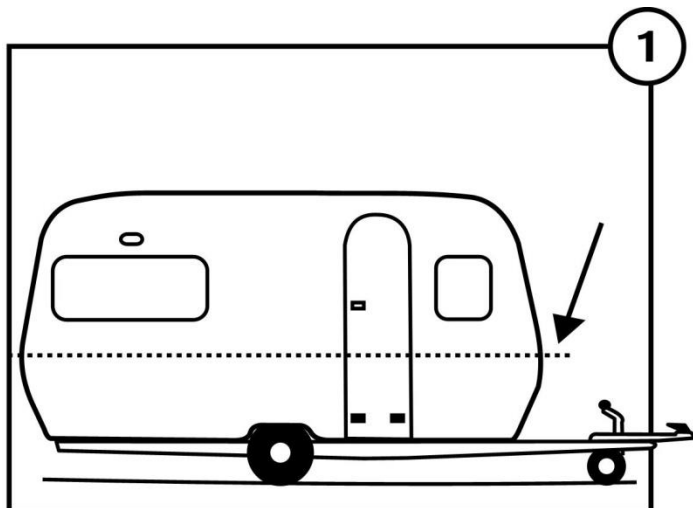

Pod System

307620
AC901-05



EN GUIDELINES

When using Thule Pods and Accessories, the user must understand the precautions. Please review the instructions and warranty information carefully. Proper assembly and installation are the end user's responsibility and beyond Thule's control.

- Make sure all knobs, bolts, screws, straps, and locks are firmly attached, tightened, and locked before every trip. Knobs, bolts, screws, straps and locks must be periodically inspected for signs of wear, corrosion, and fatigue. Check your load at stops during the trip to insure continued fastening security.
- Remove your Thule accessories when they are not in use and before moving or operating the vehicle.
- When installing or attaching Thule accessories, be aware of existing heat sources, gas lines, water lines, electrical lines, and other potential hazards installed by the manufacturer.
- Do not use Thule mounting points and accessories for purposes other than those for which they were designed. Do not exceed their carrying capacity. Failure to follow these guidelines or the product's instructions will void the warranty.
- Consult your Thule dealer if you have any questions regarding the installation, operation, or limits of Thule products. Review all instructions and warranty information carefully.

DE INSTRUKTIONEN

Beim Gebrauch von Thule Pods und Zubehör sollte der Gebraucher folgende Vorsichtsmaßnahmen treffen. Lesen Sie andächtig die Instruktionen und Garantiebedingungen. Eine korrekte Montage und Benützung liegen in der Verantwortlichkeit des Gebrauchers und nicht von Thule.

- Vergewisseren Sie sich vor jeder Fahrt, dass alle Knöpfe, Bolzen, Schrauben, Haltebänder und Schlösser gut befestigt, angespannt und geschlossen sind. Bitte kontrollieren Sie in gewissen Abständen alles auf Verschleiß, Korrosion und Ermüdung. Kontrollieren Sie bei jedem Stop auf Ihre Reise die gute Befestigung Ihrer Ladung.
- Demontieren Sie Ihr Thule Zubehör wenn Sie nicht in Gebrauch sind oder wenn Sie Ihr Fahrzeug umstellen.
- Bei der Installation oder die Befestigung der Thule Produkten achten Sie auf Hitzequellen, Gasleitungen, Wasserleitungen, Elektrische Leitungen oder andere Risikovolle Installationen des Herstellers.
- Nützen Sie die Thule Montagepunkte nicht für andere Zwecke als die wovon Sie entwickelt wurden. Achten Sie auf Überbelastung. Wenn die Maßnahmen nicht respektieren entfällt die Garantie des Produktes.
- Beraten Sie sich bei Ihren Thule Händler betreffende Installation, Funktion oder Beschränkungen des Produktes. Überlesen Sie sorgfältig die Instruktionen und Garantiebedingungen.

NL RICHTLIJNEN

Bij gebruik van Thule Pods en toebehoren, moet de gebruiker rekening houden met de volgende voorzorgsmaatregelen. Lees aandachtig de instructies en de waarborgbepalingen. Een correcte assemblage en montage vallen onder de verantwoordelijkheid van de eindgebruiker en niet van Thule.

- Verzeker u ervan dat, voor elke rit, alle knoppen, bouten, schroeven, linten en sloten goed bevestigd, aangespannen en gesloten zijn. Ze moeten ook periodiek gecontroleerd worden op slijtage, corrosie en vermoeidheid. Controleer, bij elke stop tijdens de rit, uw lading om u te verzekeren dat die nog steeds stevig vast zit.
- Neem uw Thule toebehoren af, als u er geen gebruik van maakt en vooraleer het voertuig te verplaatsen.
- Bij de installatie of vasthechting van Thule toebehoren, let op de bestaande hittebronnen, gasleidingen, waterleidingen, elektrische leidingen en andere risicohoudende installaties van de fabrikant.
- Gebruik de Thule montagepunten niet voor andere dingen dan die waarvoor ze ontworpen zijn. Overbelast ze niet. Bij het niet naleven van deze richtlijnen of de instructies bij het product, vervalt de garantie.
- Raadpleeg uw Thule verdeler als u enige vragen hebt betreffende de installatie, werking, of beperkingen van het product. Overlees zorgvuldig alle instructies en garantiebepalingen.

FR INSTRUCTIONS

L'utilisateur doit comprendre les précautions relatives à l'utilisation des modules d'ancrage et des accessoires de Thule. Les points énumérés ci-dessous vous aideront à utiliser le système et favoriseront la sécurité. Veuillez lire attentivement les instructions et les renseignements relatifs à la garantie. L'utilisateur est responsable de procéder à un assemblage et une installation adéquats; ces derniers sont indépendants de la volonté de Thule.

- Avant de prendre la route, assurez-vous que tous les boutons, boulons, vis, courroies et serrures sont solidement fixés, serrés et verrouillés. Les boutons, les boulons, les vis, les courroies et les serrures doivent être examinés périodiquement afin de détecter tout signe d'usure, de corrosion et de fatigue. Vérifiez votre chargement à tous les arrêts pendant votre voyage afin de vous assurer qu'il soit bien attaché.

Pod System

307620
AC901-05



- Retirez vos accessoires de Thule lorsque vous ne les utilisez pas et avant de déplacer ou de mettre votre véhicule en marche.
- Lors de l'installation ou de la fixation d'accessoires de Thule, sachez où les sources de chaleur, les canalisations d'essence, électriques et d'eau et les autres sources de danger potentielles installées par le fabricant sont situées.
- N'utilisez pas les points d'attache et les accessoires de Thule à des fins autres que celles pour lesquelles ils ont été conçus. Ne dépassez pas leur capacité de charge maximale. La garantie sera nulle et non avenue en cas de non-respect de ces consignes et des instructions du produit.
- Pour la sécurité de votre véhicule et celle du système, respectez les limites de vitesse et la signalisation routière. Adaptez votre vitesse à l'état de la route et à la nature de votre chargement.
- Consultez votre concessionnaire de Thule pour toute question sur l'installation, le fonctionnement ou les limites des produits Thule. Veuillez lire attentivement toutes les instructions et les renseignements relatifs à la garantie

SV INSTRUKTIONER

När man använder Thules Pods och accessoarer måste användaren förstå försiktighetsåtgärderna. Granska användarinstruktionerna och garantiinformationen noggrant. Ordentlig församling och installation är kundens ansvar och bortom Thules kontroll.

- Försäkra dig om att alla knappar, bultar, remmar och lås är ordentligt fästa, spända och låsta innan varje resa. Knappar, bultar, remmar och lås måste med jämna mellanrum inspekteras för spår av slitage, korrosion och försvagning. Vid stopp så kontrollera att säkringarna fortfarande uppfyller alla krav.
- Ta av dina Thule accessoarer när dem inte används och före du skall manövrera fordonet.
- När du installerar eller fäster dina Thule accessoarer var medveten om existerande värmekällor, gasledning, vattenledningar, elledningar och andra möjliga farliga installerade av tillverkaren.
- Använd inte Thules pod's och accessoarer för annat syfte än vad dem är designade för. Överskrid inte produkternas lastkapacitet. Misslyckande med att följa dessa riktlinjer eller produktinstruktionerna kommer att ogiltigförklara garantin.
- Kontakta din lokala Thule försäljare om du har några frågor som gäller installationen, användningen eller lastkapaciteten för dina Thule produkter. Granska alla instruktions och garantiinformation noggrant.

IT AVVERTENZE

L'utilizzo dei box e degli accessori Thule da parte dell'utente presuppone la piena comprensione delle relative precauzioni. Leggere con attenzione le istruzioni e le informazioni sulla garanzia. L'utente è responsabile del corretto montaggio e della corretta installazione, su cui Thule non esercita alcun controllo.

- Prima di ogni viaggio assicurarsi che tutti i bulloni, le manopole, le viti, le cinghie e i fermi siano saldamente fissati, stretti e bloccati. Essi devono inoltre essere ispezionati periodicamente, alla ricerca di segni di usura, e corrosione e fatica. Controllare il carico nelle soste del viaggio per garantire l'assoluta sicurezza del fissaggio.
- Rimuovere gli accessori Thule non utilizzati prima di spostare o mettere in funzione il veicolo.
- Durante l'installazione o il fissaggio degli accessori Thule verificare la presenza di condutture di gas e acqua, linee elettriche o fonti di calore preesistenti nonché di altre fonti potenziali di rischio installate dal produttore.
- Non utilizzare i punti di montaggio e gli accessori Thule per scopi diversi da quelli cui sono destinati. Non superare la capacità di carico. La mancata osservanza delle presenti direttive o delle istruzioni relative al prodotto invalida la garanzia.
- Consultare il proprio rivenditore Thule in caso di domande relative all'installazione, l'uso o i limiti dei prodotti Thule. Leggere con attenzione tutte le istruzioni e le informazioni sulla garanzia.

SP INDICACIONES

Al utilizar las Módulos y Accesorios de Thule, el usuario debe entender las precauciones. Los puntos a continuación lo ayudarán a utilizar el sistema en forma segura. Lea atentamente estas instrucciones y la información de la garantía. El armado y montaje son responsabilidad del usuario, fuera del control de Thule.

- Controle que las perillas, pernos, tornillos, abrazaderas y trabas estén firmemente montadas, ajustadas y trabadas antes de cada viaje. Se debe inspeccionar periódicamente las perillas, barras de transferencia, tornillos, abrazaderas y trabas en búsqueda de signos de desgaste, corrosión y fatiga. Controle su carga en las paradas durante el viaje para garantizar la seguridad de las fijaciones.
- Retire sus accesorios de Thule cuando no los utilice y antes de mover o viajar con el vehículo.

Pod System

307620
AC901-05



- Cuando instale o acople accesorios de Thule, tenga en cuenta la ubicación de las fuentes de calor, líneas de gas, de agua, de electricidad y otros peligros potenciales instalados por el fabricante.
- No utilice los puntos de montaje y accesorios de Thule para otros usos que no sean los específicos correspondientes al diseño. No exceda su capacidad. En caso que no se sigan estas indicaciones o las instrucciones del producto, la garantía quedará anulada.
- Por la seguridad de su vehículo y del sistema, respete los límites de velocidad y las señales de tránsito. Adapte su velocidad al estado del camino y a la carga transportada.
- Consulte a su representante Thule en caso que tenga dudas sobre la instalación, uso o límites de los productos de Thule. Lea atentamente todas las instrucciones y la información de la garantía.

PT INDICAÇÕES

Ao utilizar as placas de suporte Thule e Acessórios, o utilizador deve estar consciente das precauções a tomar. Faça favor de ler atentamente as instruções e a informação de garantia. A montagem e instalação correctas são a responsabilidade do utilizador final e Thule não tem controlo disso.

- Assegure-se de que todos os botões, cavilhas, parafusos, tiras e fechaduras estão firmemente fixados, apertados e fechados antes de cada viagem. Botões, manchas, parafusos, tiras e fechaduras têm que ser examinadas periodicamente em desgaste, corrosão e fadiga. Quando parar durante as viagens, controle sempre a carga para assegurar-se de que continua a ser seguramente fixada.
- Desmonte os acessórios Thule quando não forem utilizados e antes de mover ou utilizar o veículo.
- Ao instalar ou segurar os acessórios Thule, dê-se conta das fontes de calor, condutas de gás e tubos de água, linhas eléctricas existentes e outros perigos potenciais instalados pelo fabricante.
- Não use os pontos de montagem e acessórios Thule para outros fins do que os para os quais foram concebidos. Não exceda a capacidade de carga. O não cumprimento destas instruções poderá tornar a garantia inválida.
- Consulte o seu distribuidor Thule se tiver perguntas sobre a instalação, a operação ou sobre as limitações dos produtos Thule. Leia atentamente todas as instruções e a informação de garantia.