

7 tuuman digitaalinen peruutuskameran LCD-näyttö

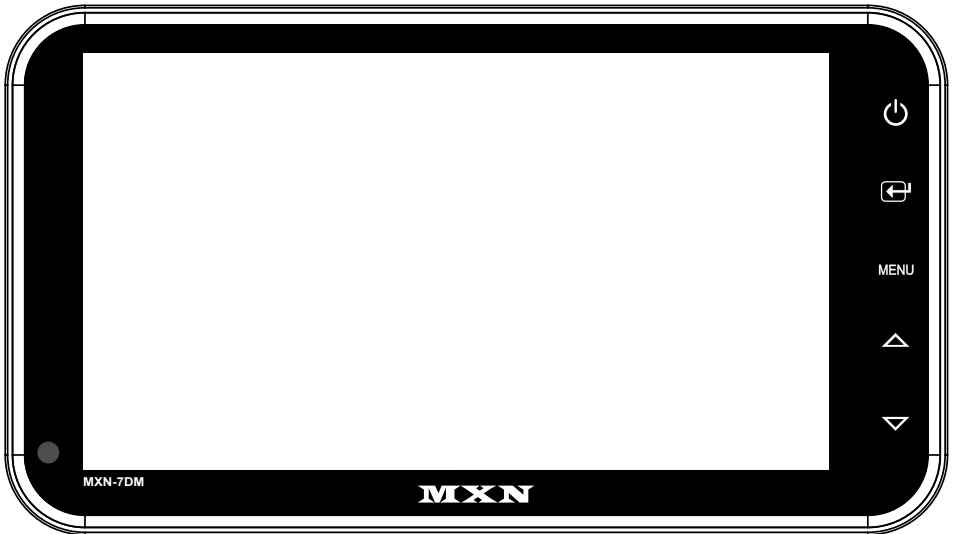

Malli: MXN-7DM

Laitteen rakennetta ja teknisiä ominaisuuksia voidaan muuttaa ilman ennakoilmoitusta.

Malli: MXN-7DM

SISÄLLYSLUETTELO

Turvallisuusohjeita 3
Pakkauksen sisältö 4
Käyttö 5
Järjestelmäasetukset 7-12
Kameran asetukset 7
Aktivointiasetukset 8
Automaattisen selauksen asetukset 10
Päivä- ja yöasetukset 10
Lisäasetusvalikko 11
Asennus 13
Kytkenät 14
Tekniset tiedot 15



Turvallisuusohjeita

VAROITUS

- Sähköiskujen välttämiseksi laitteen kotelo ei saa avata. Mikäli laitteessa on vika, toimita se valtuutettuun huoltoliikkeeseen.



Tämä symboli varoittaa käyttäjää laitteen kotelon sisällä olevasta eristämättömästä kohteesta, jossa voi olla vaarallisen suuri jännite ja joka voi aiheuttaa sähköiskun.



Tämä symboli ilmoittaa käyttäjälle, että laitteen mukana toimitetuissa asiakirjoissa on tärkeitä käyttöön ja huoltoon liittyviä ohjeita.

- Laitteen syöttöjännitealue on 12–30 V (tasavirta).
- Jos laitteen kotelon sisälle on kertynyt pölyä tai nestettä, katkaise virta ja toimita laite huoltoliikkeeseen.
- Älä asenna laitetta hyvin kuumaan tai kosteaan paikkaan (kuten lämpöpatterin tai ilmanvaihtokanavan lähelle), pölyiseen ympäristöön tai paikkaan, jossa laite voi altistua suoralle auringonpaisteelle, mekaaniselle tärinälle tai iskuille.
- Jos ajoneuvo on pysäköity paikkaan, jossa auringonvalo pääsee kuumentamaan sisätilat, anna laitteen jäähtyä ennen sen käytön aloittamista.
- Puhdista laite kevyesti kostutetulla, pehmeällä liinalla. Käytä mietoa puhdistusainetta. Älä käytä puhdistamiseen voimakkaita liuottimia, kuten ohenninta tai bensiinipohjaista liuotinta. Ne voivat vaurioittaa laitteen pintakäsittelyä.

Pakkauksen sisältö

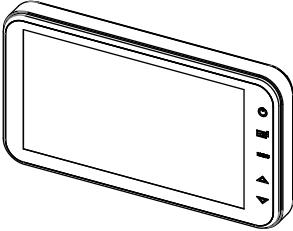

NÄYTTÖ

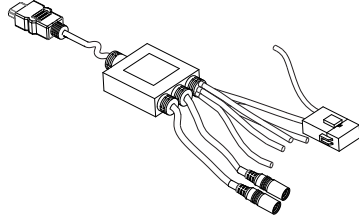

KAMERAN TULOKAPELI

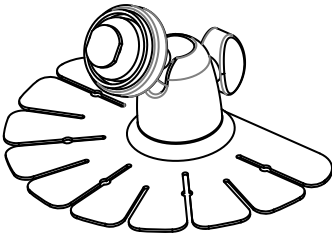

KIINNITYSTELINE



KÄYTTÖOPAS

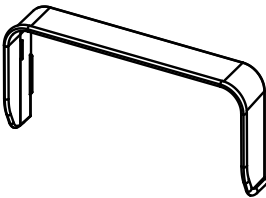

HÄIKÄISYSUOJA

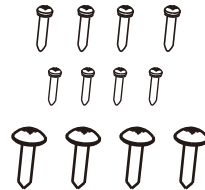

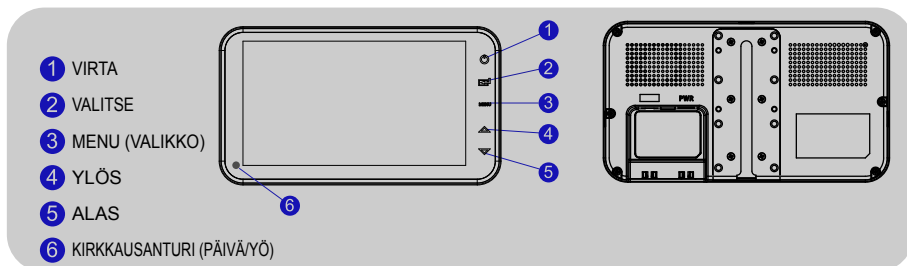

RUUVISARJA

Käyttö



① VIRTA





- Kytke näyttöön virta koskettamalla  -kuvaketta.
- Katkaise näytön virta koskettamalla  -kuvaketta.

* HUOMAUTUS: Näytön aloitustila riippuu "AUTO POWER" (AUTOM. VIRRANKYTKENTÄ) -asetuksesta.

② VALITSE



- Valitse KAMERA koskettamalla  -kuvaketta.
- Valitse ASETUSVALIKON kohta koskettamalla  -kuvaketta.

③ MENU (VALIKKO)





- Siirry näyttövalikkoon (lyhyt painallus) tai päävalikkoon (pitkä painallus) koskettamalla  -kuvaketta.
- Siirry valikkotilaan koskettamalla kuvaketta kerran.



- Poistu valikkotilasta koskettamalla kuvaketta uudelleen.
- Valikko poistuu näkyvistä 10 sekunnin kuluttua, jos mitään painiketta (kuvaketta) ei paineta.
- Voit palata takaisin päävalikkoon painamalla valikkopainiketta yli 2 sekunnin ajan.

④ YLÖS ⑤ ALAS



- Valikkotilassa voit siirtyä valikon kohdasta toiseen  - ja  -painikkeilla.
- Voit säätää näytön kirkkautta, kontrastia, väriä, terävyyttä, sävyä ja muita asetuksia suuntapainikkeilla.  

⑥ KIRKKAUSANTURI (PÄIVÄ/YÖ)



- Automaattinen kirkkaudensäätö
Kirkkausanturi säätää näytön kirkkautta automaattisesti vallitsevien olosuhteiden mukaisesti.

Käyttö

▼ NÄYTTÖVALIKKO

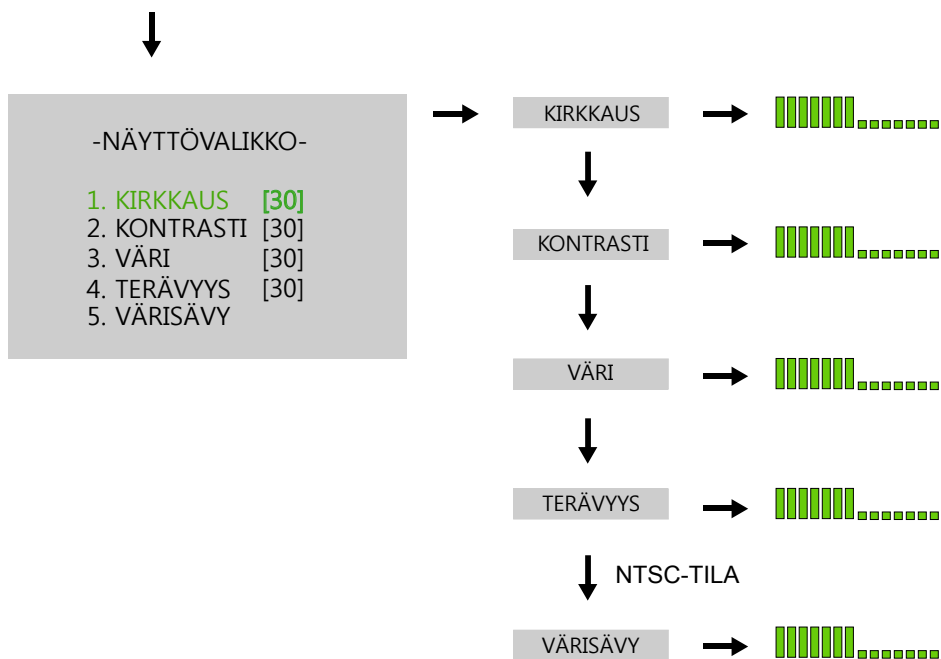
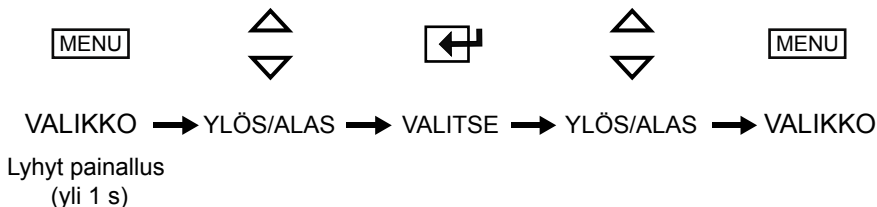

* VÄRISÄVY-valikko näytetään vain NTSC-tilassa.

- Pikavalikosta voidaan hallita näytön kirkkautta, kontrastia, väriä, terävyyttä ja värisävyä eri kanavilla (KAM1 tai KAM2).

Säätäminen: Valitse kamera (KAM1 tai CAM2) ja paina valikkokuvaketta lyhyesti.

Nyt voit säätää haluamasi asetukset.

Järjestelmäasetukset

▼ ASETUSVALIKKO

Avaa MAIN MENU (PÄÄVALIKKO) pitämällä MENU (VALIKKO) -painiketta painettuna hetken aikaa (yli 2 sekuntia). Valikko poistuu näkyvistä 10 sekunnin kuluttua, jos mitään kuvaketta ei kosketa.

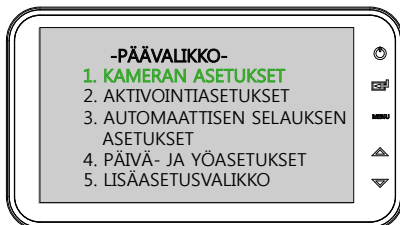
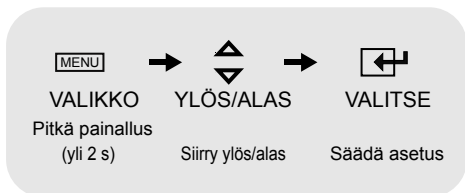

1. KAMERAN ASETUKSET

- Kameran asetustalokosta voidaan hallita yksittäisten kameroiden (KAM1 tai KAM2) asetuksia "MIR/NOR" (NORMAALI/PEILIKUVA), "UP/DOWN" (YLÖS/ALAS), "CAMERA NAME" (KAMERAN NIMI) ja "SORT" (LAJITTELE).

1. KAMERAN ASETUKSET

KAM1
NORMAALI/PEILIKUVA [PEILI]
YLÖS/ALAS [YLÖS]
KAMERAN NIMI: KAM1
LAJITTELE: [SULJIN]

ALIVALIKKO

● NORMAALI/PEILIKUVA

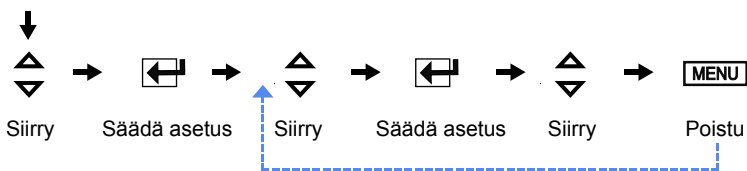

● YLÖS/ALAS: [YLÖS, ALAS]



● LAJITTELE: [NORMAALI, SULJIN]



● KAMERAN NIMI: [KAM1 tai 2, ETU, TAKA, VASEN, OIKEA, SIVU, TILA]



Järjestelmäasetukset

2. AKTIVOINTIASETUKSET

2. AKTIVOINTIASETUKSET

AKTIVOINTI1

LÄHDE	[KAM 1]
VIIVE	[2 s]
MERKINTÄ	[A;B;POIS]
MERKINTÄ	ASETUS

LÄHDE: [KAM1 => KAM2 => OHITA]

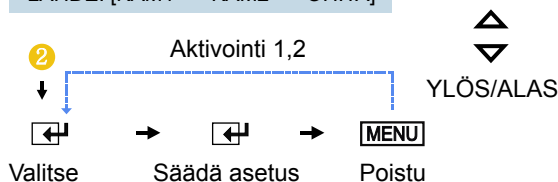

- ✓ Käyttäjä voi käyttää kahta aktivointisignaalia ja valita kummankin signaalin lähteen (KAM1 tai KAM2).
- ✓ Kun aktivointisignaali otetaan käyttöön, valitusta lähteestä tuleva kuva näkyy näytössä.

VIIVE: [0-20 S]

- ✓ Aktivointisignaalin viiveeksi voidaan asettaa 0–20 sekuntia.

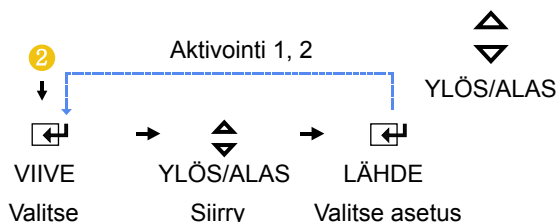

* HUOMAUTUS:

- Lähteen valinta, viiveen asettaminen ja MARKER ON/OFF (MERKINNÄT PÄÄLLE/POIS) ovat käytettävissä vain -VALINTAPAINIKKEELLA.
- Jos aktivointisignaali aktivoidaan (esimerkiksi merkivalon) jaksoittaisella signaalilla, viive on otettava käyttöön, jotta kuva ei välkkyisi.
- Herätteellä 1 on korkeampi tärkeysjärjestys kuin herätteellä 2. Jos molemmat (heräte 1 ja heräte 2) on aktivoitu jännitteellä samaan aikaan, herätteen 1 ohjaama kuva esitetään näytössä.

Järjestelmäasetukset

MERKINTÄ: [A, B, POIS]



MERKINNÄN ASETUS

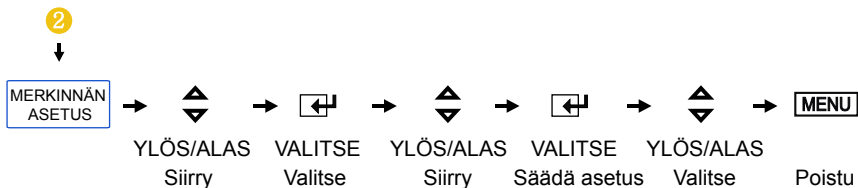

A

VASEN - OIKEA	YLÖS - ALAS	LEVEYS
VASEN	YLÖS	KAPEA
OIKEA	ALAS	LEVEÄ

B

YLÖS	ALAS

Järjestelmäasetukset

3. AUTOMAATTISEN SELAUKSEN ASETUKSET

3. AUTOMAATTISEN SELAUKSEN ASETUKSET

AUTOM. SELAUS [PÄÄLLE, POIS]

KAM1:N VIIVE [0–20 s]

KAM2:N VIIVE [0–20 s]

AUTOMAATTISEN SELAUKSEN VIIVEEN ASETUKSET

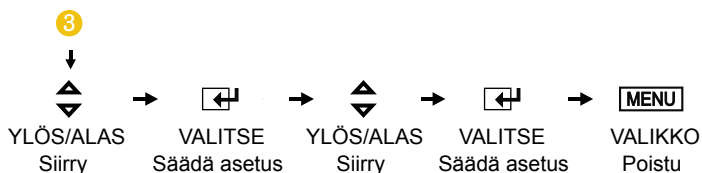

AUTOM. SELAUS: [PÄÄLLE, POIS]

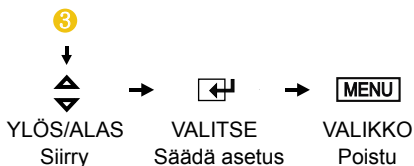

4. PÄIVÄ- JA YÖASETUKSET

3. PÄIVÄ- JA YÖASETUKSET

ANTURI [PÄÄLLE, POIS]

HERKKYYS [0–60]

YÖNÄKYMÄN KIRKKAUS [0–60]

ANTURI: [PÄÄLLE, POIS]

HERKKYYS: [0-60]

YÖNÄKYMÄN KIRKKAUS: [0-60]

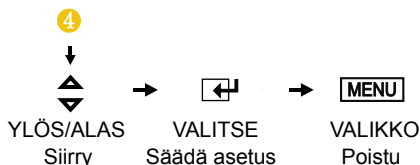

Järjestelmäasetukset

5. LISÄASETUSVALIKKO

5. LISÄASETUSVALIKKO

AUTOM. VIRRANKYTKENTÄ [PÄÄLLE, AUTOM., POIS]
NOPEUSKYTKIN
TEHDASASETUSTEN PALAUTUS

AUTOM. VIRRANKYTKENTÄ:
[PÄÄLLE, AUTOM., POIS]

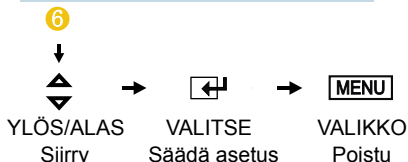

* HUOMAUTUS:

- Näytön automaattiasetus tallentaa viimeisimmän asetuksen muistiin. Näyttö käynnistyy tai palaa valmiustilasta siinä tilassa, jota käytettiin ennen virta-avaimen kääntämistä OFF-asentoon.
- Kun näyttö sammutetaan, valmiustila-asetus pysyy muistissa riippumatta siitä, mikä tila oli käytössä, kun virta-avain käännettiin OFF-asentoon.
- Käynnistäminen: Näyttö käynnistyy automaattisesti, kun virta-avain käännetään ON-asentoon, riippumatta siitä, mikä tila oli käytössä, kun virta-avain käännettiin OFF-asentoon.

NOPEUSKYTKIN

NOPEUSKYTKIN

NOPEUSKYTKIN : [PÄÄLLE, POIS]
TAAJUUS : [0-60]
TAAJ. AL. KAN. : [KAM1, KAM2]
TAAJ. YL. NÄYTTÖ : [PÄÄLLE, POIS]
TAAJ. YL. KAN. : [KAM1, KAM2]

● NOPEUSKYTKIN: [PÄÄLLE, POIS]

- * HUOMAUTUS: - Käytä toimintoa valitsemalla "ON" (PÄÄLLE).
- Lopeta toiminnon käyttö valitsemalla "OFF" (POIS).

● TAAJUUS: [0-60]

- * HUOMAUTUS: - Valitse aktivoitava taajuus väliä 10 – 1 000 Hz.
- Voit muuttaa taajuutta yhden hertsin välein painamalla VALINTAPAINIKETTA lyhyesti.
- Voit muuttaa taajuutta kymmenen hertsin välein painamalla VALINTAPAINIKETTA pitkään.

● TAAJ. AL. KAN.: [KAM1, KAM2]

- * HUOMAUTUS: - Valittu kanava aktivoidaan, kun vastaanotettavan signaalin taajuus on taajuusasetusta matalampi.

● TAAJ. YL. NÄYTTÖ: [PÄÄLLE, POIS]

- * HUOMAUTUS: - Valitse "ON" (PÄÄLLE), jos haluat näyttää kuvan, kun vastaanotettavan signaalin taajuus on taajuusasetusta korkeampi.

● TAAJ. YL. KAN.: [KAM1, KAM2]



- * HUOMAUTUS: - Tämä aktivoi kanavan kuvan, kun vastaanotettavan signaalin taajuus on taajuusasetusta korkeampi.

Järjestelmäasetukset

◎ ESIMERKKI NOPEUSKYTKINTOIMINNOSTA:

- * Oranssi johto on kytkettävä ajoneuvon nopeussignaaliin ja valikon SPEED SWITCH (NOPEUSKYTKIN) -kohdan asetukseksi on valittava ON (PÄÄLLÄ).
- * Aseta kohdan FREQUENCY (TAAJUUS) arvoksi 67 Hz. Kun arvo on tämä (useimmin käytetty nopeussignaali), valitun kameran näkymä tulee näyttöön, kun nopeus on 0–33 km/h.
- * Valitse haluamasi kamera toiminnolla "UNDER FREQUENCY CH" (TAAJ. AL. KAN.) (FREQUENCY [TAAJUUS] -asetusta on ehkä muutettava ajoneuvon käyttämästä nopeussignaalista riippuen).
- * Kun nopeus ylittää 33 km/h (72 Hz), valittu kamera kytkeytyy automaattisesti OFF-tilaan (POIS). Kun nopeus on alle 30 km/h, valittu kamera kytkeytyy jälleen automaattisesti päälle. Näyttö voidaan myös asettaa siten, että virran poiskytkennän (OFF) sijaan jokin muu kuvalähde, esimerkiksi lisävarusteena olevan navigointilaitteen kuva, tulee näkyviin yli 33 km/h:n nopeudessa. Tällöin valikosta tulee valita "OVER FREQUENCY DISPLAY: ON" (TAAJ. YL. NÄYTTÖ: PÄÄLLÄ) ja "OVER FREQUENCY CH" (TAAJ. YL. KAN.).
- * Jos TRIGGER (AKTIVOINTI) aktivoituu "SPEED SWITCH ON" (NOPEUSKYTKIN PÄÄLLÄ) -tilassa, aktivoinnit 1 ja 2 ovat etusijalla "SPEED SWITCH" (NOPEUSKYTKIN) -toimintoon nähden.

TEHDASASETUSTEN PALAUTUS

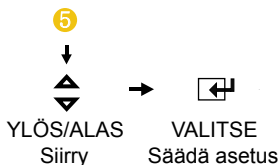

★ LUKITUS PÄÄLLE/POIS -TOIMINTO

LUKITUS PÄÄLLE/POIS -TOIMINTO

Asetusvalikon luvaton käyttö voidaan estää.

LUKITTU

Voit kytkeä lukituksen Power-ON (Virta PÄÄLLÄ) -tilassa painamalla -kuvaketta yhtäjaksoisesti 10 sekunnin ajan, jolloin LOCK ON (LUKITUS PÄÄLLÄ) -toiminto otetaan käyttöön.

Kun näytössä näkyy [LOCKED] (LUKITTU), vain VIRTA-, VALINTA- JA ÄÄNENVOIMAKKUUSPAINIKKEITA voidaan käyttää ja vain PICTURE (KUVA) -valikon asetuksia voidaan säätää. (Lyhyt painallus.)

EI LUKITTU

Voit kytkeä lukituksen pois päältä Power-ON (Virta PÄÄLLÄ) -tilassa painamalla -kuvaketta yhtäjaksoisesti 10 sekunnin ajan, jolloin LOCK OFF (LUKITUS POIS) -toiminto otetaan käyttöön.

Kaikkia asetusvalikon toimintoja voidaan käyttää, kun näytössä näkyy [UNLOCKED] (EI LUKITTU).

- Kun näytössä näkyy [LOCKED] (LUKITTU) tai [UNLOCKED] (EI LUKITTU), [LOCKED] (LUKITTU) - tai [UNLOCKED] (EI LUKITTU) -asetus voidaan valita painamalla -kuvaketta.
- Paina VIRTAPAINIKETTA, kun olet valinnut asetuksen [LOCKED] (LUKITTU) tai [UNLOCKED] (EI LUKITTU).
Ota tämän jälkeen lukitus käyttöön tai pois käytöstä painamalla VIRTAPAINIKETTA uudelleen.

Asennus

1. Näytön kiinnitystapa

1) TUKITELINE

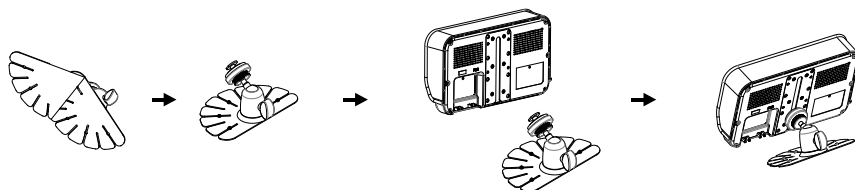

2) KATTOKIINNITYSTELINE: LISÄVARUSTE

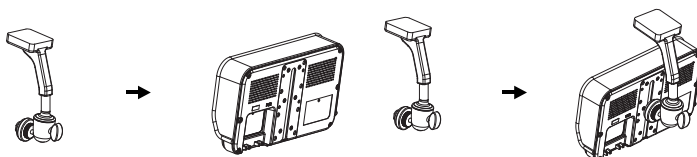

3) TUULILASITELINE: LISÄVARUSTE

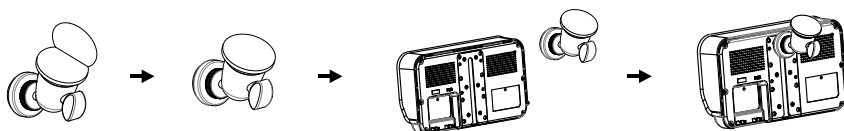

2. Häikäisysuojan asennustapa

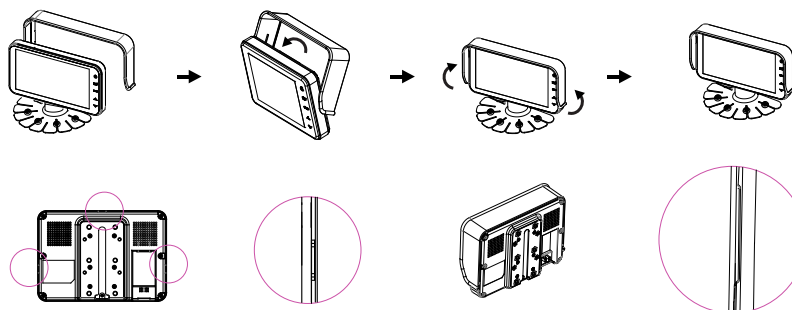

Kytkennät

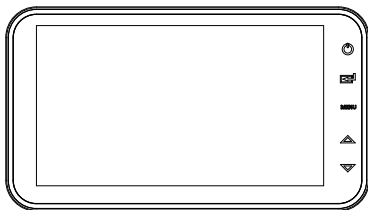

VIRTA- JA AKTIVOINTISIGNAALIJOHTIMET

NRO	JOHTIMEN VÄRI	KUVAUS
1	PUNAINEN	VIRRANSYÖTTÖ (12–30 V DC)
2	VALKOINEN	AKTIVOINTI2
3	VIHREÄ	AKTIVOINTI1 (korkein prioriteetti)
4	ORANSSI	NOPEUSKYTKIN (NOPEUSSIGNAALI)
5	MUSTA	MAADOITUS

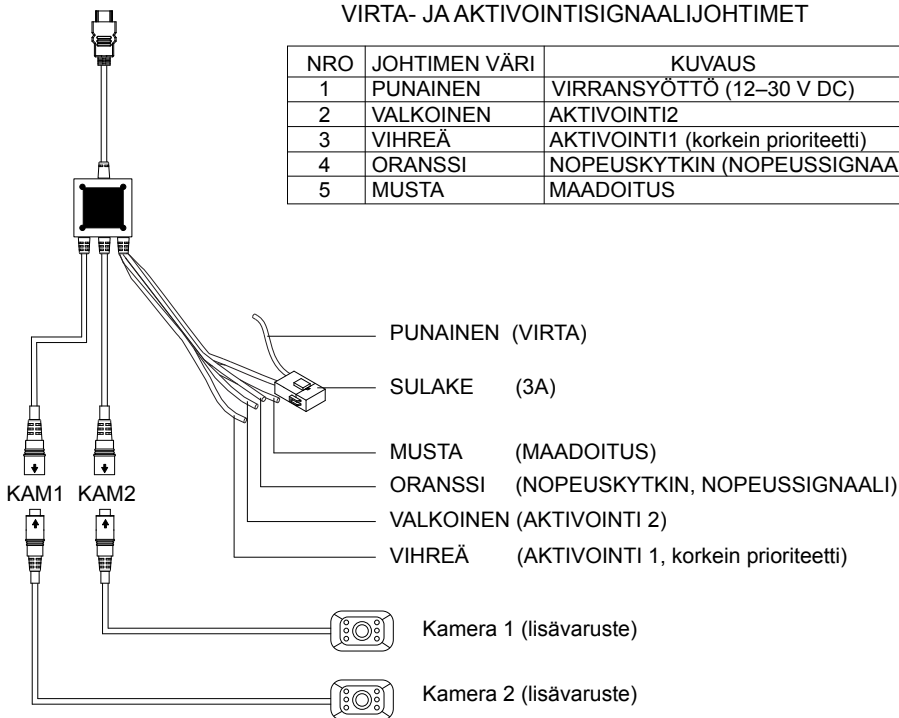

KAMERAN TULO

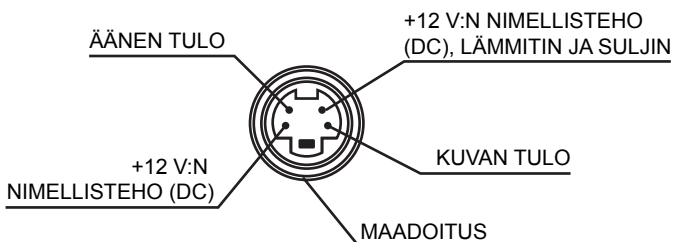

Tekniset tiedot

MXN-7DM

Virransyöttö	DC 12–30 V
Virrankulutus	Enint. 12 W
Videojärjestelmä	NTSC-/PAL-yhteensopiva
Käyttöpaneeli	7-tuumainen, digitaalinen näyttö
Resoluutio	800 (H) x 480 (V) x 3 (RGB)
Muoto	16:9-laajakuva
Kameran tulo (2 kanavaa)	Mini-DIN 4P, 1 Vp-p 75 Ω
Käyttölämpötila	-30 - +80 °C
Varastointilämpötila	-40 - +90 °C
Tärinä	6 G
Kuvaruutuvalikot	Day & Night Sensor (Kirkkausanturi) ja Sharpness (Terävyys) Bright (Kirkkaus), Contrast (Kontrasti), Color (Väri), Tint (Värisävy) Mirror/ Normal (Normaali/peilikuva), Day/Night Mode (Päivä-/yötila) / Scale (Skaalaus) *Voidaan säätää erikseen eri kanaville.
Mitat	195 (L) x 109 (S) x 22 (K) mm
Paino	Noin 410 g
Toimitukseen sisältyvät varusteet	Kameran tulokaapeli : (1) Ruuvisarja : (1) Tukiteline : (1) Häikäisysuoja : (1) Käyttöopas : (1)



TÄMÄ SYMBOLI TARKOITTAÄ, ETTÄ LAITETTA EI SAA
HÄVITTÄÄ TALOUSJÄTTEEN MUKANA.
LAITE ON TOIMITETTAVA KIERRÄTYKSEEN.
SÄHKÖISET JA ELEKTRONISET KOMPONENTIT VOIVAT
SISÄLTÄÄ YMPÄRISTÖLLE HAITALLISIA AINEITA.
KIERRÄTYKSEEN LIITTYVIÄ LISÄOHJEITA SAA
PAIKALLISILTA VIRANOMAISILTA.