



Cooker
Tripix 700 Series
Installation Manual

Sisälllys

1	Johdanto.....	109
2	Symbolit.....	109
3	Säädökset ja standardit.....	110
4	Käytettävyys.....	111
5	Ennen asennusta.....	111
6	Sijoittaminen.....	111
7	Kaasun liitäntä.....	115
8	Sähkön kytkentä.....	115
9	Asennuksen jälkeen.....	116
10	Tekniset tiedot.....	117
11	Huolto.....	118
12	Kysymykset/asiakaspalvelu.....	118

1. Johdanto

Tämä on tuotteen Thetford-liesi, sarjat S0H700, S0H710, S0H750, S0H760 ja S0H770 asennusohje. Ohje on tarkoitettu päteville asentajille, jotka asentavat tuotteen liettä asuntovaunuun, asuntoautoon, veneeseen tai loma-asuntoon. Lue tiedot ja ohjeet huolellisesti ja noudata niitä tarkasti, jotta tuotteen liettä asennus tapahtuu turvallisesti ja oikein.

Lue myös käyttöohjeessa olevat varoitukset ennen tuotteen liettä testausta asennuksen jälkeen.

Toimintaperiaatteisiimme kuuluvat jatkuva kehitys ja laadun parantaminen. Tietoja ja kuvia saatetaan muuttaa julkaisun jälkeen.



Jos laitetta ei ole asennettu kansallisten ja eurooppalaisten määräysten, sääntöjen ja standardien mukaisesti, takuu mitätöityy ja seurauksena voi olla rikossyyte.

2. Symbolit

Symbolien selite:



Varoitus. Loukkaantumisen ja vaurioiden vaara.



Huomio. Tärkeitä tietoja.



Huomautus. Lisätietoja.

3. Säädökset ja standardit



Älä tee laitteeseen muutoksia, ellei valmistaja tai sen edustaja hyväksy ja suorita muutostyötä.



Käytä vain aitoja ja hyväksytyjä osia ja materiaaleja.



Käytä asennuksen aikana oikeanlaisia henkilönsuojaimia. Noudata myös sovellettavia turvallisuusmääräyksiä.



Kaasu- ja sähkölaitteita saavat asentaa vain pätevät ja valtuutetut ammattilaiset.



Varmista, että kaasun tyyppi ja paine vastaavat laitteen teknisiä tietoja. Tekniset tiedot löytyvät arvokilvestä.



Noudata tarkasti ilmanvaihtoon liittyviä määräyksiä, jotka ovat voimassa käyttömaassa. Asennuksessa on jätettävä riittävä ilmasyöttö polttimien palamisprosessille, palamistuotteiden turvalliseen poistamiseen sekä palamattomien kaasujen kerääntymisen välttämiseksi.



Jos laitetta ei ole mahdollista asentaa näiden ohjeiden mukaan, ota yhteyttä Thetfordiin ja pyydä lisäohjeita.



Lisätietoja ilmanvaihtoon liittyvistä säädöksistä ja vaatimuksista on kohdassa Sijoittaminen.

4. Käytettävyys

Thetford-tuotteiden asentaja on vastuussa asianmukaisesta asentamisesta, jonka avulla varmistetaan laitteen oikeanlainen toimivuus ja käytettävyys. Käytettävyden kohdalla tämä tarkoittaa, että jälleenmyyjän tai valtuutetun Thetford-huoltokumppanin tulee pystyä poistamaan Thetford-tuotteet ja asentamaan ne uudelleen Thetfordin aikaluettelosta ilmenevän sallitun ajan sisällä käyttäen vakiotyökaluja ja -välineitä.

Tämä on edellytyksenä sille, että takuuseen perustuvia vaatimuksia voidaan esittää kolmen vuoden ajan ostopäivämäärästä alkaen. Mikäli tästä aiheesta nousee kysymyksiä, ota yhteys paikalliseen Thetford-huoltoedustajaan ennen tuotteen asennusta.

5. Ennen asennusta

Tarkista pakkauksen sisältö:

- Sarjan SOH700, SOH710, SOH750, SOH760 tai SOH770 liesi
- Grillipannu
- Uuniritilä
- Käyttöopas
- Asennusohje



Jos pakkauksesta puuttuu jotakin, ota yhteyttä myyjään.

6. Sijoittaminen

- Poista kaikki pakkausmateriaalit laitteesta.
- Tarkista kohta, johon laite asennetaan. Asennuskohdan on täytettävä seuraavat vaatimukset:
 - Puinen kaapisto
 - Kestettävä vähintään 40 kg:n paino (liesi ja sen sisältö)
 - Maadoitettu pistorasia
 - Vähimmäisvälit asennuskohdassa (ks. kuvat alla)
- Asenna puulistat kaapin molemmille puolille.
- Työnnä laite kokonaan aukkoon.

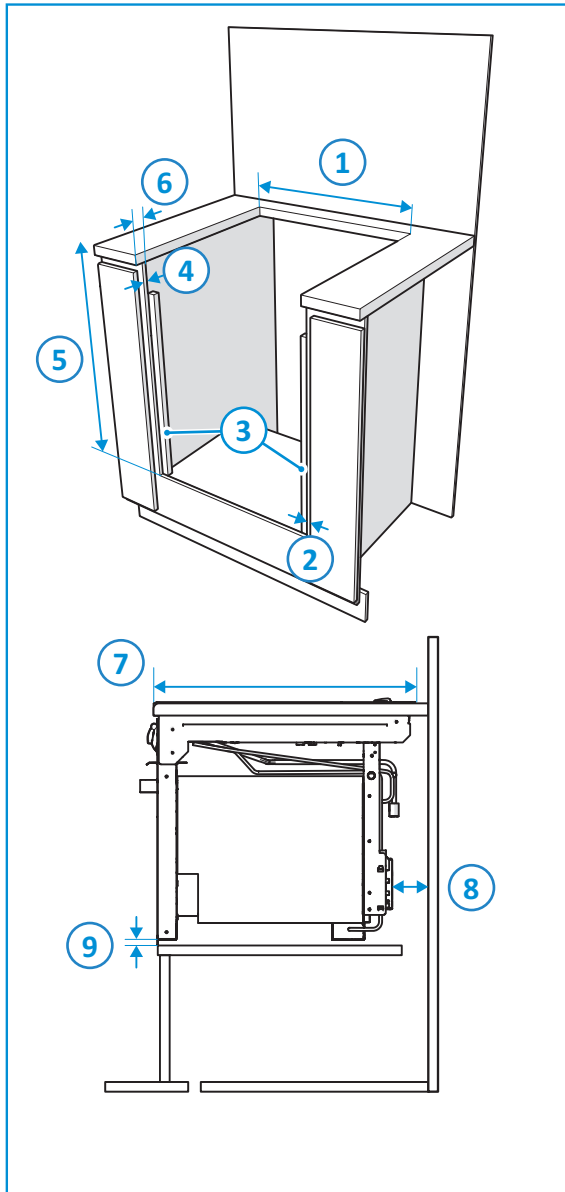

1. SOH700-710-750: 445 mm,
SOH760-770: 496 mm
2. 10 mm
3. Kaapin molemmille puolille
asennettava puulista
SOH700-710-750:
enint. 15 × 40 × 330 mm;
SOH760-770:
enint. 14 × 40 × 330 mm
4. 17 mm
5. 463 mm
6. 37 mm
7. 493 mm
8. min. 80 mm
9. min. 10 mm



Laite on sijoitettava vedottomaan paikkaan tasaisen palamisen varmistamiseksi. Se on myös sijoitettava niin, että palamatonta kaasua ei kerry.



Laite voidaan asentaa keittiöön tai ruokailutilaan, mutta ei koskaan tilaan, jossa on kylpyamme tai suihku. Nestekaasulaitteita ei tule asentaa maanpinnan alapuolelle, esimerkiksi kellaritiloihin.



Noudata näissä käyttöohjeissa ilmoitettuja vähimmäisetäisyyksiä. Niistä poikkeaminen saattaa johtaa lämpötilan nousemiseen liian korkeaksi. Mikäli vähimmäisetäisyyksiä ei voida rakenteellisista syistä noudattaa, kaikki laitetta ympäröivät kalusteet on testattava lämpötilan nousun varalta. Mikäli vähimmäisetäisyyksistä tingitään, suosittelemme palamattomien materiaalien asentamista.



Ympäröivien pintojen on kestävä sallittu 65 °C:n lämpötilan nousu ympäristön lämpötilaan verrattuna EN 30-1-1 -standardin ja laitteen suunnittelun mukaisesti.



Verhojen ja hyllyjen kaltaiset palavat materiaalit on pidettävä riittävän etäällä laitteesta.



Ympäröivien pintojen lämpötila saattaa nousta, jos laitteen vieressä on muita laitteita. Varmista, että ympäröivien pintamateriaalien sallitut enimmäislämpötilat vastaavat standardien EN 30-1-1, EN 1949, EN 1645-1, EN 1646-1, EN 1647 ja EN 721 vaatimuksia.

- Kiinnitä laite paikoilleen käyttäen kiinnitysruuvipaikkoja, jotka ovat etureunuksen molemmilla puolilla ja keittotason jokaisella sivulla. Tarkista, että laite on paikoillaan aukossa ennen lopullista kiinnitystä.
- Huolehdi siitä, että keittolaitteen ja sen sivuilla, takana ja yllä olevien osien vähimmäisetäisyydet ovat riittävät.

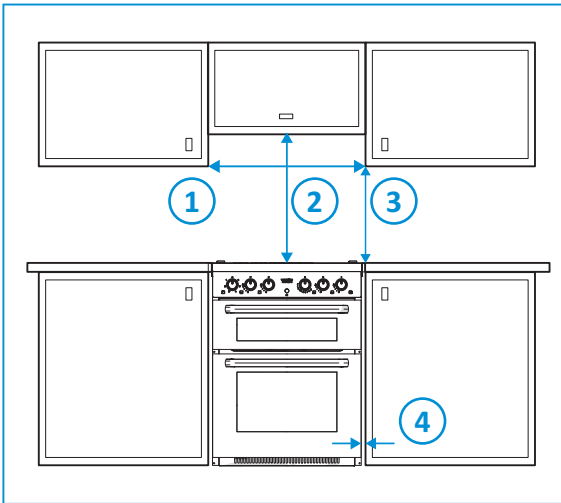

1. min. 500 mm
2. min. 500 mm
3. min. 400 mm
4. min. 10 mm

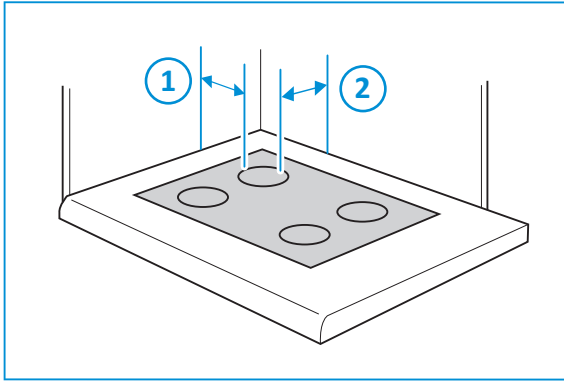

1. min. 200 mm
2. min. 200 mm



Jos vähimmäisetäisyyksiä ei voida noudattaa, suojaa ympäristö tulenkestävällä materiaalilla.



Jos mallissa on lasikansi, polttimien reunan ja takaseinän väliseksi etäisyydeksi riittää 110 mm.

- Asenna ulkopuolelle johtava poistoaukko [A].

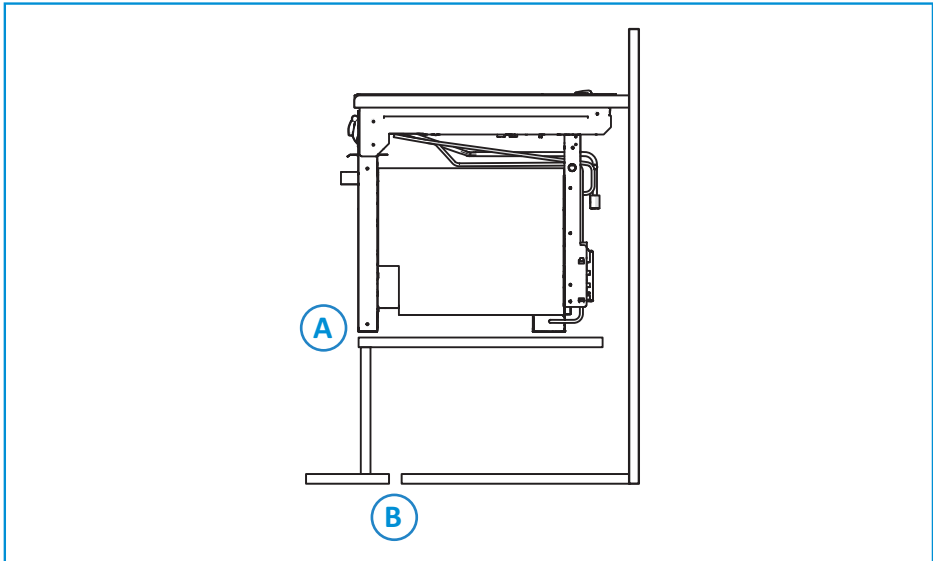

Jotta laite toimisi normaalisti, ympäröivän kaapin ja huoneen välillä on oltava tilaa ilman vaihtua.



Suunnitteluun liittyvät rajoitukset voivat edellyttää lisäilmanvaihtoa laitteen etuosassa.



Huolehdi siitä, että palamaton kaasu voi levittäytyä laitteen alle tasaisesti. Varmista, että kaasun poistoaukko [B] ei ole uunin polttimen lähellä.



Jotta laite toimisi asianmukaisesti ja jotta ilmanpaineen muutokset eivät vaikuttaisi sen toimintaan, asenna laite umpirakenteiseen, tukevasti kiinnitettyyn kalusteeseen, joka ei ole yhteydessä muihin viereisten kalusteiden ilmaa vaihtaviin osiin kuin yllä mainittuun kaasun poistoaukkoon.

7. Kaasun liitântä

- Liitä kaasu halkaisijaltaan 8 mm:n kaasunsyöttöliitântään.
- Käytä vain metallisia kaasuputkia EN1949-standardin vaatimusten mukaisesti.



Älä koskaan käytä kumisia letkuja.



Polttimet sisältävät määrättyä ilman ja polttoaineen seosta. Kun käytetään propaania, liekit palavat hiljaisesti sinivihreinä ilman keltaista kärkeä. Kun käytetään butaania, liekeissä on keltaiset kärjet. Liekkien keltaisuus lisääntyy hieman polttimen kuumentuessa.

8. Sähkön kytkentä

- Kytke kipinäsytytyskaapelit 12 V DC -akkuun asianmukaisilla liittimillä.

Vain kaksikäyttöiset mallit:

- Vain virtajohdolla varustetut mallit: Tässä laitteessa on kaksoiseristetty johto, joka on tyyppiä 227 IEC 53, H05VV-F. Sitä voidaan käyttää virran ollessa enintään 4 A. Se on kytkettävä kaksinapaiseen kytkentäiseen verkkoliitântään niin, että kaikissa navoissa on säännösten mukaisesti vähintään 3 mm:n kontaktierotus. Kytkimen on oltava käytettävissä asennuksen jälkeen.
- Euroliittimellä ja virtajohdolla varustetut mallit: Tämä laite on varustettu virtajohdon päähän kiinnitettyllä euroliittimellä. Sitä käytetään liitântään kytkentäiseen seinäpistorasiaan. Kytkentäisen pistorasian on oltava käytettävissä asennuksen jälkeen.

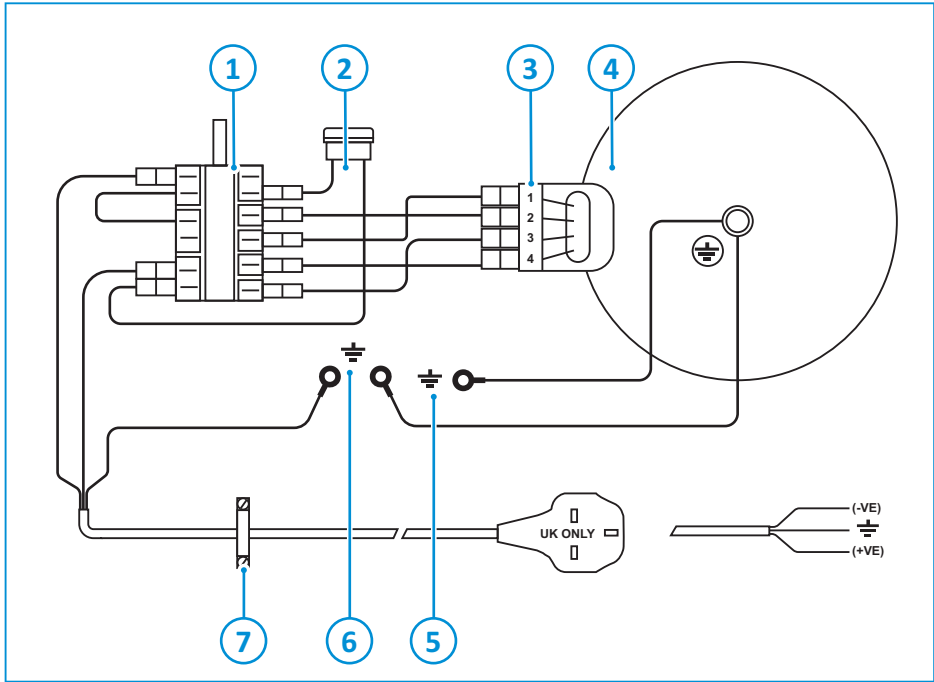

1. Kiertokytkin
2. Varoitusvalo
3. Keittolevyn numerot
4. Keittolevy
5. Maa [keittolevy]
6. Maa [säätöpaneeli]
7. Kaapelikiinnike



Laite on maadoitettava.



Varmista, että kaikki sähkökaapelit on ohjattu suoraan pois päin laitteesta ja että niiden ja laitteen sekä muiden lämmönlähteiden välillä on tilaa.



Älä anna kaapelin tai johtojen roikkua vapaana alaluokussa.







9. Asennuksen jälkeen







- Varmista, että kaikki pakkausmateriaali on poistettu.
- Kiinnitä laitteen viereen varoituskyltti, joka vastaa EN721-standardin liitteen A vaatimuksia.
- Kiinnitä kaasun poistoaukon viereen varoituskyltti, jossa on seuraava teksti: Varoitus! Älä tuki kaasun poistoaukkoa missään olosuhteissa.
- Testaa kaikki kaasuputket ja -liitännät ja varmista, ettei niissä ole vuotoja.

- Tarkista kaasun paine, kun kaikki liitetyt kaasulaitteet ovat käytössä samanaikaisesti. Kaasun paine ei saa nousta tai laskea enemmän kuin 2,5 mbar suhteessa nimellisarvoon.

10. Tekniset tiedot

Taulukko 31: Polttimen tekniset tiedot

	SOH700- ja SOH750-sarja			SOH760-sarja		
	Kaasunsyöttö		Suutin	Kaasunsyöttö		Suutin
	 kW	 g/h	 mm	 kW	 g/h	 mm
Kaasupolttimet	2 × 1,8 1 × 2,4	2 × 130 1 × 173	0,67 0,77	2 × 1,5 1 × 2,4	2 × 108 1 × 173	0,61 0,77
Uunin poltin	1,6	115	0,59	1,6	115	0,59
Grillin poltin	1,6	115	0,62	1,6	115	0,62
Yhteensä	9,2	663		8,6	619	

	SOH710-sarja			SOH770-sarja		
	Kaasunsyöttö		Suutin	Kaasunsyöttö		Suutin
	 kW	 g/h	 mm	 kW	 g/h	 mm
Kaasupolttimet	2 × 1,5	2 × 108	0,61	2 × 1,5 1 × 1,0	2 × 108 1 × 72	0,61 0,52
Keittolevyn poltin	1 × 800 W 230–240 V, AC 50 Hz			1 × 800 W 230–240 V, AC 50 Hz		
Uunin poltin	1,6	115	0,59	1,6	115	0,59
Grillin poltin	1,6	115	0,62	1,6	115	0,62
Yhteensä	6,2 (kaasu) 800 W (sähkö)	446		7,2 (kaasu) 800 W (sähkö)	518	

Taulukko 32: Mitat ja paino

Mitat	SOH700- ja SOH750-sarja			SOH710-sarja			SOH760-sarja			SOH770-sarja		
	K	L	S	K	L	S	K	L	S	K	L	S
mm	468	463	500	468	463	500	468	513	500	468	513	500
Laitteen paino	21,5 kg			23,1 kg			23,0 kg			24,6 kg		
Uunin tilavuus	36 l			36 l			36 l			36 l		
Kipinäsytytys	12 V DC			12 V DC			12 V DC			12 V DC		

Taulukko 33: Kaasuluokka

Luokan 3 laite	
LUOKKA I ₃ + (28–30/37)	LUOKKA I ₃ B/P (30)
BUTAANI (G30) 28–30 mbar	BUTAANI (G30) 30 mbar
PROPAANI (G31) 37 mbar	PROPAANI (G31) 30 mbar



Käytä vain ohjeessa ilmoitettuja kaasutyyppejä ja paineita.

11. Huolto

Laitteen saa huoltaa vain valtuutettu asentaja. Ennen huoltoa laitteen on annettava jäähtyä ja se on irrotettava kaikista kaasu- ja sähköliitännöistä. Huollon jälkeen tulee varmistua laitteen kaasutiiviyydestä ja sähköturvallisuudesta.

Varaa huolto valtuutetusta paikallisesta huoltokeskuksesta. Ilmoita samalla laitteen arvokilpeen merkitty malli- ja sarjanumero sekä laitteen ostopäivä.

Model Name & Series Number				
G30 G31	CAT I ₃ +(28-30/37) BUTANE 28-30mbar PROPANE 37mbar	CAT I ₃ B/P(30) BUTANE 30mbar PROPANE 30mbar	THETFORD	
ΣQn	Power kW (g/hr)	Model Number	Spark Ignition	
CE	Pin Number	Serial Number	Voltage ~ 50 Hz	
Country Codes 1		Country Codes 2	QC Pass	Order No

12. Kysymykset/asiakaspalvelu

- Käy osoitteessa www.thetford.com.
- Ota yhteyttä Thetfordin asiakaspalveluun maassasi. Katso osoitteet takaa.

EUROPEAN HEADQUARTERS

Thetford B.V.
Nijverheidsweg 29
P.O. Box 169
4870 AD Etten-Leur
The Netherlands

T +31 76 504 22 00
F +31 76 504 23 00
E info@thetford.eu

UNITED KINGDOM

Thetford Ltd.
Unit 6
Brookfields Way
Manvers, Rotherham
S63 5DL, England
United Kingdom

T +44 844 997 1960
F +44 844 997 1961
E info@thetford.eu

GERMANY

Thetford GmbH
Schallbruch 14
D-42781 Haan
Deutschland

T +49 2129 94250
F +49 2129 942525
E infod@thetford.eu

FRANCE

Thetford S.A.R.L.
Parc BUROPLUS / Bâtiment 6
18, Boulevard de la Paix
95800 CERGY
France

T +33 1 30 37 58 23
F +33 1 30 37 97 67
E info@thetford.eu

ITALY

Thetford Italy c/o Tecma s.r.l.
Via Flaminia
Loc. Castel delle Formiche
05030 Otricoli (TR)
Italia

T +39 0744 709071
F +39 0744 719833
E info@thetford.eu

SPAIN AND PORTUGAL

Mercè Grau Solà
Agente para España y Portugal
c/ Castellet, 36 bxs 2º
08800 Vilanova i la Geltrú
Barcelona
España

T +34 938 154 389
F not available
E info@thetford.eu

SCANDINAVIA

Thetford B.V.
Representative Office Scandinavia
Hantverkaregatan 32D
521 61 Stenstorp
Sverige

T +46 31 336 35 80
F +46 31 44 85 70
E infos@thetford.eu

AUSTRALIA

Thetford Australia Pty. Ltd.
41 Lara Way
Campbellfield VIC 3061
Australia

T +61 3 9358 0700
F +61 3 9357 7060
E infoau@thetford.eu
www.thetford.com.au

CHINA

Thetford China
Rm. 1207, Coastal Building
(East Block)
Haide 3rd Road, Nanshan District
Shenzen, 518054
China

T +86 755 8627 1393
F +86 755 8627 1673
E info@thetford.cn
www.thetford.cn