



FENNO NEWS

Yleisosat raskaaseen kalustoon

Putket

Putkikäyrät

Yhdyskappaleet

Liittimet

Joustot



Tässä numerossa

Suorat putket 1 m ja 2 m	s. 3
Putkikäyrät 90 astetta	s. 4
Putkikäyrät 90 astetta	s. 4
Tiukkasäteiset käyrät	s. 5
T-haarat	s. 5
Yhdyskappaleet	s. 5
Joustoletkut	s. 6
Pakoputkenpäät	s. 6
Joustokappaleet	s. 7
Sadehatut	s. 7
Pantaliittimet laajennuksella	s. 8
Leveät pantaliittimet	s. 8

Hyvät Asiakkaamme,

Lisäsimme valikoimiimme raskaan kaluston tyypillisimmät yleis- ja asennusosat. Valikoima kattaa suorat putkiosat, yleisimmät putkikäyrät, liitosholkit, y-haarat, asennuspannat, joustoresoriputket ja joustokappaleet.

Putkiosissa materiaaleina käytämme joko alumiinointua teräsputkea tai ruostumattonta terästä. Pantaosissa vaihtoehtoina ovat sinkitty tai ruostumaton teräs.

Lisäämme valikoimaamme jatkuvasti, joten kysy edustajiltamme myös muita tuotteitamme.



DIN -liittimet	s. 9
Rengasliittimet	s. 9
Pakoputkiston yleisliittimet	s. 10
VOLVO -liittimet	s. 11
MERCEDES -liittimet	s. 11



Suorat putket, pituus 1m

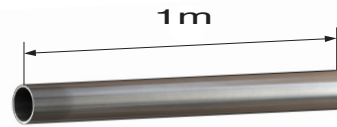

Dulko	seinämä	materiaali	Fenno	EAN
mm	mm		numero	koodi
89	1,5	aluminoitu	P8312	6438013083125
101,6	1,5	aluminoitu	T80101	6430046831544
110	1,5	aluminoitu	T80102	6430046831551
114,3	1,5	aluminoitu	T80103	6430046831568
120	1,5	aluminoitu	T80104	6430046831575
127	1,5	aluminoitu	T80105	6430046831582
140	1,5	aluminoitu	T80106	6430046831599
150	1,5	aluminoitu	T80107	6430046831605
89	1,5	ruostumaton	P8312SS	6430046831612
101,6	1,5	ruostumaton	T80101SS	6430046831629
110	1,5	ruostumaton	T80102SS	6430046831636
114,3	1,5	ruostumaton	T80103SS	6430046831643
120	1,5	ruostumaton	T80104SS	6430046831650
127	1,5	ruostumaton	T80105SS	6430046831667
140	1,5	ruostumaton	T80106SS	6430046831674
150	1,5	ruostumaton	T80107SS	6430046831681

* ruostumaton laatu AISI304 (1.4301)

Suorat putket, pituus 2m

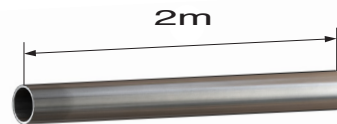

Dulko	seinämä	materiaali	Fenno	EAN
mm	mm		numero	koodi
89	1,5	aluminoitu	P8313	6438013083132
101,6	1,5	aluminoitu	T80108	6430046831698
110	1,5	aluminoitu	T80109	6430046831704
114,3	1,5	aluminoitu	T80110	6430046831711
120	1,5	aluminoitu	T80111	6430046831728
127	1,5	aluminoitu	T80112	6430046831735
140	1,5	aluminoitu	T80113	6430046831742
150	1,5	aluminoitu	T80114	6430046831759
89	1,5	ruostumaton	P8313SS	6430046831766
101,6	1,5	ruostumaton	T80108SS	6430046831773
110	1,5	ruostumaton	T80109SS	6430046831780
114,3	1,5	ruostumaton	T80110SS	6430046831797
120	1,5	ruostumaton	T80111SS	6430046831803
127	1,5	ruostumaton	T80112SS	6430046831810
140	1,5	ruostumaton	T80113SS	6430046831827
150	1,5	ruostumaton	T80114SS	6430046831834

* ruostumaton laatu AISI304 (1.4301)



FENNO NEWS



90 asteen putkikäyrät laajennuksella



käyräputken Dulko mm	seinämä mm	materiaali	Fenno numero	EAN koodi
89,0	1,5	aluminoitu	P8576	6438013085761
101,6	1,5	aluminoitu	T80115	6430046831841
110	1,5	aluminoitu	T80116	6430046831858
114,3	1,5	aluminoitu	T80117	6430046831865
120	1,5	aluminoitu	T80118	6430046831872
127	1,5	aluminoitu	T80119	6430046831889
140	1,5	aluminoitu	T80120	6430046831896
89,0	1,5	ruostumaton	P8576SS	6430046831902
101,6	1,5	ruostumaton	T80115SS	6430046831919
110	1,5	ruostumaton	T80116SS	6430046831926
114,3	1,5	ruostumaton	T80117SS	6430046831933
120	1,5	ruostumaton	T80118SS	6430046831940
127	1,5	ruostumaton	T80119SS	6430046831957
140	1,5	ruostumaton	T80120SS	6430046831964

* ruostumaton laatu AISI304 (1.4301)

45 asteen putkikäyrät laajennuksella



käyräputken Dulko mm	seinämä mm	materiaali	Fenno numero	EAN koodi
89,0	1,5	aluminoitu	P8574	6438013085747
101,6	1,5	aluminoitu	T80121	6430046831971
110	1,5	aluminoitu	T80122	6430046831988
114,3	1,5	aluminoitu	T80123	6430046831995
120	1,5	aluminoitu	T80124	6430046832008
127	1,5	aluminoitu	T80125	6430046832015
140	1,5	aluminoitu	T80126	6430046832022
89,0	1,5	ruostumaton	P8574SS	6430046832039
101,6	1,5	ruostumaton	T80121SS	6430046832046
110	1,5	ruostumaton	T80122SS	6430046832053
114,3	1,5	ruostumaton	T80123SS	6430046832060
120	1,5	ruostumaton	T80124SS	6430046832077
127	1,5	ruostumaton	T80125SS	6430046832084
140	1,5	ruostumaton	T80126SS	6430046832091

* ruostumaton laatu AISI304 (1.4301)



FENNO NEWS



Tiukkasäteiset käyrät, hitsattu kahdesta puolikkaasta



	seinämä	materiaali	Fenno	EAN
Dulko mm	mm		numero	koodi
89,0	1,5	aluminoitu	P80109	6438013801095
101,6	1,5	aluminoitu	P80110	6438013801101
114,3	1,5	aluminoitu	T80136	6438013008029
127	1,5	aluminoitu	T80137	6438013008036
89,0	1,5	ruostumaton	P80116	6438013801163
101,6	1,5	ruostumaton	P80117	6438013801170
114,3	1,5	ruostumaton	T80136SS	6438013008043
127	1,5	ruostumaton	T80137SS	6438013008050

* ruostumaton laatu AISI304 (1.4301)

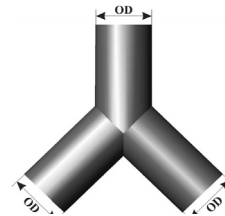

T-haarat

	seinämä	materiaali	Fenno	EAN
Dsisä mm	mm		numero	koodi
89,0	1,5	aluminoitu	T80127	6430046832107
101,6	1,5	aluminoitu	T80128	6430046832114
114,3	1,5	aluminoitu	T80129	6430046832121
127	1,5	aluminoitu	T80130	6430046832138
89,0	1,5	ruostumaton	T80127SS	6430046832145
101,6	1,5	ruostumaton	T80128SS	6430046832152
114,3	1,5	ruostumaton	T80129SS	6430046832169
127	1,5	ruostumaton	T80130SS	6430046832176

* ruostumaton laatu AISI304 (1.4301)



Yhdyskappaleet

	seinämä	materiaali	Fenno	EAN
Dsisä mm	mm		numero	koodi
90	1,5	aluminoitu	P8572	6438013085723
103	1,5	aluminoitu	P8573	6438013085730
111	1,5	aluminoitu	T80138	6438013008067
115	1,5	aluminoitu	T80139	6438013008074
121	1,5	aluminoitu	T80140	6438013008081
128	1,5	aluminoitu	T80141	6438013008098
90	1,5	ruostumaton	P8572SS	6438013008104
103	1,5	ruostumaton	P8573SS	6438013008111
111	1,5	ruostumaton	T80138SS	6438013008128
115	1,5	ruostumaton	T80139SS	6438013008135
121	1,5	ruostumaton	T80140SS	6438013008142
128	1,5	ruostumaton	T80141SS	6438013008159

* ruostumaton laatu AISI304 (1.4301)



FENNO NEWS



Joustoletkut, 1S -kudonta



halkaisija	pituus	materiaali	Fenno	EAN
Dsisä mm	m		numero	koodi
103	1	ruostumaton	T80131SS	6430046832183
111	1	ruostumaton	T80132SS	6430046832190
115	1	ruostumaton	T80133SS	6430046832206
121	1	ruostumaton	T80134SS	6430046832213
128	1	ruostumaton	T80135SS	6430046832220

* ruostumaton laatu AISI304 (1.4301)

Pakoputkenpäät laajennuksella



putki - laajennus	L	s	materiaali	Fenno	EAN
Dulko - Dsisä	m	mm		numero	koodi
88,9 - 90,5	0,5	1,5	aluminioitu	T80148	6438013008227
88,9 - 90,5	1,5	1,5	aluminioitu	T80149	6438013008234
88,9 - 90,5	2,5	1,5	aluminioitu	T80150	6438013008241
101,6 - 103,0	0,5	1,5	aluminioitu	T80151	6438013008258
101,6 - 103,0	1,5	1,5	aluminioitu	T80152	6438013008265
101,6 - 103,0	2,5	1,5	aluminioitu	T80153	6438013008272
114,3 - 115,0	0,5	1,5	aluminioitu	T80154	6438013008289
114,3 - 115,0	1,5	1,5	aluminioitu	T80155	6438013008296
114,3 - 115,0	2,5	1,5	aluminioitu	T80156	6438013008302
88,9 - 90,5	0,5	1,5	ruostumaton	T80148SS	6438013008319
88,9 - 90,5	1,5	1,5	ruostumaton	T80149SS	6438013008326
88,9 - 90,5	2,5	1,5	ruostumaton	T80150SS	6438013008333
101,6 - 103,0	0,5	1,5	ruostumaton	T80151SS	6438013008340
101,6 - 103,0	1,5	1,5	ruostumaton	T80152SS	6438013008357
101,6 - 103,0	2,5	1,5	ruostumaton	T80153SS	6438013008364
114,3 - 115,0	0,5	1,5	ruostumaton	T80154SS	6438013008371
114,3 - 115,0	1,5	1,5	ruostumaton	T80155SS	6438013008388
114,3 - 115,0	2,5	1,5	ruostumaton	T80156SS	6438013008395

* ruostumaton laatu AISI304 (1.4301)



FENNO NEWS



Joustokappaleet, tyyppi flex interlock



halkaisija	pituus	materiaali	Fenno	EAN
Dsisä mm	mm		numero	koodi
89,5	150	ruostumaton	P8843	6438013088434
89,5	200	ruostumaton	P8844	6438013088441
89,5	250	ruostumaton	P8845	6438013088458
102	150	ruostumaton	P80016	6438013800166
102	200	ruostumaton	P80017	6438013800173
102	250	ruostumaton	P80018	6438013800180
115	150	ruostumaton	T80142SS	6438013008166
115	200	ruostumaton	T80143SS	6438013008173
115	250	ruostumaton	T80144SS	6438013008180
128	150	ruostumaton	T80145SS	6438013008197
128	200	ruostumaton	T80146SS	6438013008203
128	250	ruostumaton	T80147SS	6438013008210

* ruostumaton laatu AISI304 (1.4301)

Sadehatut

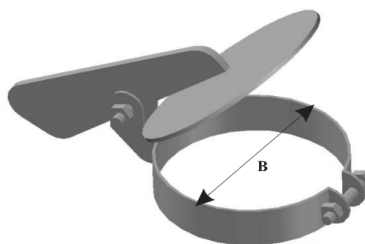

kiinnitysosan	materiaali	Fenno	EAN
Dsisä mm		numero	koodi
63,5	sinkitty	T80562	6430046831322
70,5	sinkitty	T80563	6430046831339
76,5	sinkitty	T80564	6430046831346
80,5	sinkitty	T80565	6430046831353
90	sinkitty	T80566	6430046831360
102	sinkitty	T80567	6430046831377
105,5	sinkitty	T80568	6430046831384
110,5	sinkitty	T80569	6430046831391
120,5	sinkitty	T80570	6430046831407
127,5	sinkitty	T80571	6430046831414
152	sinkitty	T80572	6430046831421
63,5	ruostumaton	T80562SS	6430046831438
70,5	ruostumaton	T80563SS	6430046831445
76,5	ruostumaton	T80564SS	6430046831452
80,5	ruostumaton	T80565SS	6430046831469
90	ruostumaton	T80566SS	6430046831476
102	ruostumaton	T80567SS	6430046831483
105,5	ruostumaton	T80568SS	6430046831490
110,5	ruostumaton	T80569SS	6430046831506
120,5	ruostumaton	T80570SS	6430046831513
127,5	ruostumaton	T80571SS	6430046831520
152	ruostumaton	T80572SS	6430046831537

* ruostumaton laatu AISI304 (1.4301)



FENNO NEWS



Pantaliittimet, vaihtuva halkaisija

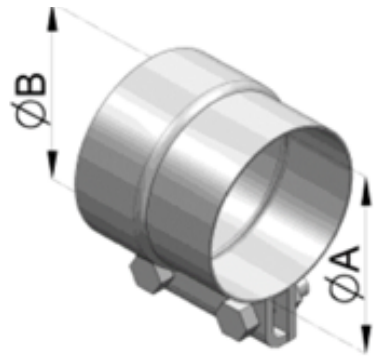

putkelle	putkelle	material	Fenno	EAN
Dulko mm	Dulko mm		numero	koodi
88,9	93,6	sinkitty	T80501	6430046830011
100,0	105,0	sinkitty	T80502	6430046830028
101,6	106,6	sinkitty	T80503	6430046830035
114,3	119,0	sinkitty	T80504	6430046830042
120,0	125,0	sinkitty	T80505	6430046830059
127,0	132,0	sinkitty	T80506	6430046830066
152,0	158,0	sinkitty	T80507	6430046830073
88,9	93,6	ruostumaton	T80501SS	6430046830080
100,0	105,0	ruostumaton	T80502SS	6430046830097
101,6	106,6	ruostumaton	T80503SS	6430046830103
114,3	119,0	ruostumaton	T80504SS	6430046830110
120,0	125,0	ruostumaton	T80505SS	6430046830127
127,0	132,0	ruostumaton	T80506SS	6430046830134
152,0	158,0	ruostumaton	T80507SS	6430046830141

* ruostumaton laatu AISI304 (1.4301)

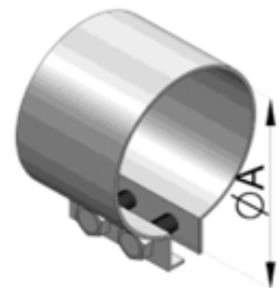

Leveät pantaliittimet

putkelle	materiaali	Fenno	EAN
Dulko mm		numero	koodi
88,9	sinkitty	T80508	6430046830158
100,0	sinkitty	T80509	6430046830165
101,6	sinkitty	T80510	6430046830172
114,3	sinkitty	T80511	6430046830189
120,0	sinkitty	T80512	6430046830196
127,0	sinkitty	T80513	6430046830202
152,0	sinkitty	T80514	6430046830219
88,9	ruostumaton	T80508SS	6430046830226
100,0	ruostumaton	T80509SS	6430046830233
101,6	ruostumaton	T80510SS	6430046830240
114,3	ruostumaton	T80511SS	6430046830257
120,0	ruostumaton	T80512SS	6430046830264
127,0	ruostumaton	T80513SS	6430046830271
152,0	ruostumaton	T80514SS	6430046830288

* ruostumaton laatu AISI304 (1.4301)



FENNO NEWS



DIN-liittimet

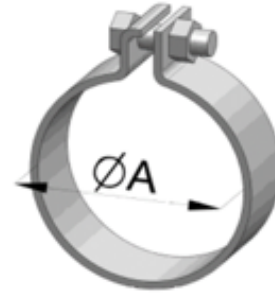

liittimen	L	materiaali	Fenno	EAN
Dsisä mm	mm		numero	koodi
90,50	30	sinkitty	T80515	6430046830295
94,50	30	sinkitty	T80516	6430046830301
100,50	30	sinkitty	T80517	6430046830318
104,50	30	sinkitty	T80518	6430046830325
110,50	30	sinkitty	T80519	6430046830332
114,50	30	sinkitty	T80520	6430046830349
120,50	30	sinkitty	T80521	6430046830356
124,50	30	sinkitty	T80522	6430046830363
127,50	30	sinkitty	T80523	6430046830370
130,50	30	sinkitty	T80524	6430046830387
90,50	30	ruostumaton	T80515SS	6430046830394
94,50	30	ruostumaton	T80516SS	6430046830400
100,50	30	ruostumaton	T80517SS	6430046830417
104,50	30	ruostumaton	T80518SS	6430046830424
110,50	30	ruostumaton	T80519SS	6430046830431
114,50	30	ruostumaton	T80520SS	6430046830448
120,50	30	ruostumaton	T80521SS	6430046830455
124,50	30	ruostumaton	T80522SS	6430046830462
127,50	30	ruostumaton	T80523SS	6430046830479
130,50	30	ruostumaton	T80524SS	6430046830486

* ruostumaton laatu AISI304 (1.4301)

Rengasliittimet

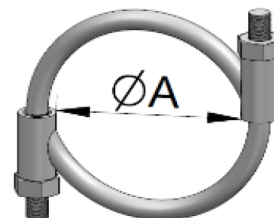

putkelle	materiaali	Fenno	EAN
Dulko mm		numero	koodi
83-94	sinkitty	T80525	6430046830493
95-107	sinkitty	T80526	6430046830509
108-114	sinkitty	T80527	6430046830516
115-119	sinkitty	T80528	6430046830523
120-132	sinkitty	T80529	6430046830530
142-154	sinkitty	T80530	6430046830547
83-94	ruostumaton	T80525SS	6430046830554
95-107	ruostumaton	T80526SS	6430046830561
108-114	ruostumaton	T80527SS	6430046830578
115-119	ruostumaton	T80528SS	6430046830585
120-132	ruostumaton	T80529SS	6430046830592
142-154	ruostumaton	T80530SS	6430046830608

* ruostumaton laatu AISI304 (1.4301)



FENNO NEWS



Pakoputkiston yleisliittimet



liittimen	materiaali	Fenno	EAN
Dsisä mm		numero	koodi
90	sinkitty	X91290	
92	sinkitty	X91292	
95	sinkitty	X91295	
102	sinkitty	X91302	
105	sinkitty	T80531	6430046830615
108	sinkitty	X91308	
110	sinkitty	T80532	6430046830622
115	sinkitty	X91315	
120	sinkitty	X91320	
124	sinkitty	T80533	6430046830639
127	sinkitty	X91327	
130	sinkitty	T80534	6430046830646
135	sinkitty	X91335	
140	sinkitty	T80535	6430046830653
142	sinkitty	T80536	6430046830660
145	sinkitty	T80537	6430046830677
150	sinkitty	T80538	6430046830684
155	sinkitty	T80539	6430046830691
160	sinkitty	T80540	6430046830707
165	sinkitty	T80541	6430046830714
90	ruostumaton	X91290SS	6430046830721
92	ruostumaton	X91292SS	6430046830738
95	ruostumaton	X91295SS	6430046830745
102	ruostumaton	X91302SS	6430046830752
105	ruostumaton	T80531SS	6430046830769
108	ruostumaton	X91308SS	6430046830776
110	ruostumaton	T80532SS	6430046830783
115	ruostumaton	X91315SS	6430046830790
120	ruostumaton	X91320SS	6430046830806
124	ruostumaton	T80533SS	6430046830813
127	ruostumaton	X91327SS	6430046830820
130	ruostumaton	T80534SS	6430046830837
135	ruostumaton	X91335SS	6430046830844
140	ruostumaton	T80535SS	6430046830851
142	ruostumaton	T80536SS	6430046830868
145	ruostumaton	T80537SS	6430046830875
150	ruostumaton	T80538SS	6430046830882
155	ruostumaton	T80539SS	6430046830899
160	ruostumaton	T80540SS	6430046830905
165	ruostumaton	T80541SS	6430046830912

* ruostumaton laatu AISI304 (1.4301)



FENNO NEWS



VOLVO -liittimet

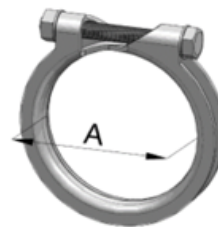

liittimen	materiaali	Fenno	EAN
Dsisä mm		numero	koodi
96	sinkitty	T80542	6430046830929
100	sinkitty	T80543	6430046830936
108	sinkitty	T80544	6430046830943
114	sinkitty	T80545	6430046830950
120	sinkitty	T80546	6430046830967
127	sinkitty	T80547	6430046830974
134	sinkitty	T80548	6430046830981
147	sinkitty	T80549	6430046830998
159	sinkitty	T80550	6430046831001
96	ruostumaton	T80542SS	6430046831018
100	ruostumaton	T80543SS	6430046831025
108	ruostumaton	T80544SS	6430046831032
114	ruostumaton	T80545SS	6430046831049
120	ruostumaton	T80546SS	6430046831056
127	ruostumaton	T80547SS	6430046831063
134	ruostumaton	T80548SS	6430046831070
147	ruostumaton	T80549SS	6430046831087
159	ruostumaton	T80550SS	6430046831094

* ruostumaton laatu AISI304 (1.4301)



FENNO NEWS



MERCEDES -liittimet

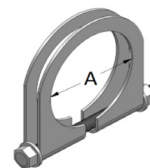

liittimen	materiaali	Fenno	EAN
Dsisä mm		numero	koodi
90,5	sinkitty	T80551	6430046831100
96,5	sinkitty	T80552	6430046831117
100	sinkitty	T80553	6430046831124
105	sinkitty	T80554	6430046831131
107	sinkitty	T80555	6430046831148
110	sinkitty	T80556	6430046831155
118	sinkitty	T80557	6430046831162
122	sinkitty	T80558	6430046831179
132	sinkitty	T80559	6430046831186
135	sinkitty	T80560	6430046831193
151	sinkitty	T80561	6430046831209
90,5	ruostumaton	T80551SS	6430046831216
96,5	ruostumaton	T80552SS	6430046831223
100	ruostumaton	T80553SS	6430046831230
105	ruostumaton	T80554SS	6430046831247
107	ruostumaton	T80555SS	6430046831254
110	ruostumaton	T80556SS	6430046831261
118	ruostumaton	T80557SS	6430046831278
122	ruostumaton	T80558SS	6430046831285
132	ruostumaton	T80559SS	6430046831292
135	ruostumaton	T80560SS	6430046831308
151	ruostumaton	T80561SS	6430046831315

* ruostumaton laatu AISI304 (1.4301)

Yhteystiedot

PAKOPUTKISTOT

Antti Poussa
Toimitusjohtaja
antti.poussa@fennosteel.com
Puh. +358 50 501 0080

Juha Laiho
Vientipäällikkö
juha.laiho@fennosteel.com
Puh. +358 50 307 1086

Heidi Karlsson
Vientipäällikkö
heidi.karlsson@fennosteel.com
Puh. +358 50 527 1448

Jani Korkiakoski
Tuotepäällikkö/raskas kalusto
jani.korkiakoski@fennosteel.com
Puh. +358 40 529 3334

Petri Keihänen
Tuotepäällikkö/henkilö- ja pakettiautot
petri.keihanen@fennosteel.com
Puh. +358 44 063 4548

Viktoria Kempainen
Vientiassistentti
viktoria.kempainen@fennosteel.com
Puh. +358 40 561 8980

TERÄSPUTKET

Juha Leppänen
Myyntipäällikkö
juha.leppanen@fennosteel.com
Puh. +358 50 076 8631

Miira Kuusikko
Tuotantopäällikkö
miira.kuusikko@fennosteel.com
Puh. +358 40 509 3809

Noora Möhkö
Myyntiassistentti
noora.mohko@fennosteel.com
Puh. +358 44 776 8390

ALUSTARAKENTAMISEN KOMPONENTIT JA ERIKOISTUOTTEET

Keijo Laihonen
Myynti-/Tuotantopäällikkö
keijo.laihonen@fennosteel.com
Puh. +358 50 327 0125

Petri Keihänen
Tuotepäällikkö
petri.keihanen@fennosteel.com
Puh. +358 44 063 4548

FennoSteel Oy

Fennokatu 1, 39700 Parkano
FINLAND

Puh. +358 3 441 00

Fax +358 3 441 0250

Email: fенno@fennosteel.com

www.fennosteel.com

www.fенnoheavyduty.com