

clarion®

Owner's manual & Installation manual
Mode d'emploi et manuel d'installation
Manual de usuario e instalación

CMS 1

MARINE MECHANISM-LESS SOURCE UNIT
UNITÉ DE SOURCE MARINE SANS MÉCANISME
UNIDAD FUENTE MARINA SIN MECANISMO

CLARION PRODUCT REGISTRATION INFORMATION

For USA and Canada only
www.clarion.com

Dear Customer:

Congratulations on your purchase of a Clarion mobile electronic product. We are confident that you'll enjoy your Clarion experience.

There are many benefits to registering your product. We invite you to visit our website at www.clarion.com to register your Clarion product.

We have made product registration simple with our easy to use website. The registration form is short and easy to complete. Once you're registered, we can keep you informed of important product information.

Register at www.clarion.com - it's easy to keep your Clarion product up to date.

Contents

1. FEATURES	3
2. PRECAUTIONS	3
3. CAUTIONS ON HANDLING	3
4. CONTROLS.....	4
About the Registered Marks, etc.	4
Name of Buttons and Their Functions	5
5. OPERATIONS	6
Radio (AM/FM) Operation	7
Weather Band Operation	7
Sirius Radio Operation	8
iPod Mode Operation	9
USB Mode Operation	9
6. TROUBLESHOOTING	10
7. SPECIFICATIONS	11
INSTALLATION AND WIRE CONNECTION MANUAL	12

1. FEATURES

- Sirius Radio Ready
- Weather Band Radio
- Watertight & Corrosion Proof
- Rear USB Connector
- 40W x 4 Built-In Amplifier
- Compatible with iPod®



2. PRECAUTIONS

⚠ WARNING

- **For your safety, while boating, keep the volume to a level at which external sounds can be heard.**

1. This unit has precision parts inside. Even in the event that trouble arises, never open the case, disassemble the unit, or lubricate the parts.
2. This equipment has been tested and found to comply with the limits for a Class B digital device, pursuant to Part 15 of the FCC Rules. These limits are designed to provide reasonable protection against harmful interference in a residential installation. This equipment generates, uses, and can radiate radio frequency energy and, if not installed and used in accordance with the instructions, may cause harmful interference to radio communications. However, there is no guarantee that interference will not occur in a particular installation. If this equipment does cause harmful interference to radio or television reception, which can be determined by turning the equipment off and on, the user is encouraged to consult the dealer or an experienced radio/TV technician for help.

**INFORMATION FOR USERS:
CHANGES OR MODIFICATIONS TO THIS
PRODUCT NOT APPROVED BY THE
MANUFACTURER WILL VOID THE
WARRANTY AND WILL VIOLATE FCC
APPROVAL.**

CE	MODEL	CMS1	clarion
12V Ⓞ GROUND	USA: AM530-1710kHz, FM 87.9-107.9MHz	EUROPE: AM522-1620kHz, FM87.5-108.0MHz	
This product includes technology owned by Microsoft Corporation and cannot be used or distributed without a license from MS/CP.			
This device complies with Part 15 of the FCC rules. Operation is subject to the following two conditions: (1) This device may not cause harmful interference, and (2) this device must accept any interference received, including interference that may cause undesired operation.			
THIS PRODUCTION COMPLIES WITH DHS RULES 21 CFR SUBCHAPTER J APPLICABLE AT DATE OF MANUFACTURE.			
CLARION CORPORATION OF AMERICA 8200 GATEWAY DRIVE, CYPRESS, CALIFORNIA 90630, USA			
MANUFACTURED:	<input type="text"/>		
MANUFACTURER:	SMX		
SERIAL NO.	<input type="text"/>		
MADE IN CHINA			

3. CAUTIONS ON HANDLING

- Protect product from water. Do not submerge or expose the product directly to water, as this can cause electrical shorts, fire or other damages.
- Protect from high temperature. Expose to direct sunlight for an extended period of time can produce very high temperature in your vessel. Cool down the interior before starting the playback.

4. CONTROLS

Source Unit

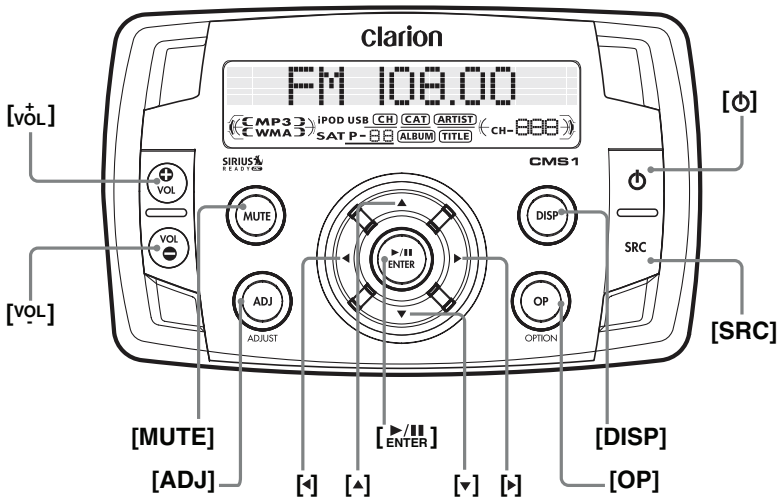

Tuner Module

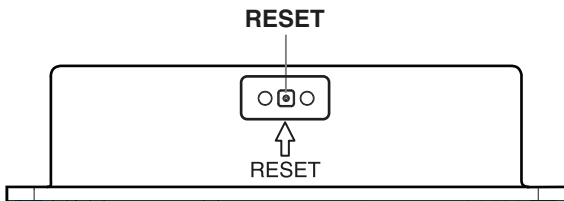

About the registered marks, etc.

- Windows Media™ and the Windows® logo are trademarks, or registered trademarks of Microsoft Corporation in the United States and/or other countries.
- “Made for iPod” means that an electronic accessory has been designed to connect specifically to iPod and has been certified by the developer to meet Apple performance standards.
Apple is not responsible for the operation of this device or its compliance with safety and regulatory standards.
iPod is a trademark of Apple Inc., registered in the U.S. and other countries.

Name of Buttons and their Functions

Note:

Be sure to read this chapter while referring to the front diagram in chapter "4. CONTROLS"

SOURCE UNIT

[⏻] Power Button

- Press the button to turn power on or off.

[VOL+] [VOL-] Volume Button

- Press **VOL+** button to increase the volume.
- Press **VOL-** button to decrease the volume. The maximum volume level is "46".

[MUTE] Button

- Press this button to mute the audio output.
- Press it again to restore the audio output.

[SRC] Source Button

- Press **SRC** button to switch modes among FM, AM, Weather Band, Sirius, USB, iPod and AUX In (Optional Auxiliary Input).

[ADJ] Adjust Button

- Press **ADJ** to access the adjust menu.

Bass Level

Use the VOLUME buttons to adjust the Bass level range from "-6" to "+6".
Default setting is "0".

Treble Level

Use the VOLUME buttons to adjust the Treble level range from "-6" to "+6".
Default setting is "0".

Balance

Use the VOLUME buttons to adjust the Balance between the left and right speakers from "L12" (full left) to R12 (full right).
Default setting is C00.

Fader

Use the VOLUME buttons to adjust the Fader between the rear and front speakers from "R12" (full rear) to F12 (full front).
Default setting is C00.

Loud

Use the VOLUME buttons to select Loudness between ON and OFF. Default setting is OFF.

Contrast

Use the VOLUME buttons to see LCD contrast from 01-08. Default setting is 03.

Beep

Use the VOLUME buttons to select Beep tone between ON and OFF. Default setting is ON

Reset yes

Press ENTER button to return the EEPROM to factory default set up values.

[DISP] Display Button

- Press this button to switch the display indication.
- Press and hold the button to scroll display.

[OP] Option Button

- Press option button to access option menu items for necessary functions in every mode.
- In different modes, the option menu items are different. Please see the operation introduction of every mode for more details.

[▶/||] [ENTER] Play/Pause/Enter Button

- Press this button for 2 seconds to Play or Pause.
- Press this button to confirm operations in Tuner Mode, Weather Band Mode, Sirius Radio mode, iPod mode and USB mode.

[◀] [▶] Tuning Down, Tuning Up Buttons

- Use these buttons for tuning up and down in Tuner Mode, Weather Band Mode, Sirius Radio mode, iPod mode and USB mode.

[▲] [▼] Search Up, Search Down Buttons

- Use these buttons for search up and down in Tuner Mode, Weather Band Mode, Sirius Radio mode, iPod mode and USB mode.

TUNER MODULE

[RESET] Button

- Press RESET button with a ball point pin to:
 1. Initiate installation after all wiring is completed.
 2. Function buttons do not operate.
 3. Error symbol on display.

5. OPERATIONS

Basic Operations

Note:

- Be sure to read this chapter referring to the chapter "4. CONTROLS".

⚠ CAUTION

When the unit is turned on, starting and stopping the engine with its volume raised to the maximum level may harm your hearings. Be careful about adjusting the volume.

Turning on and off the power

Note:

- Start the engine before using this unit.
- Be careful about using this unit for a long time without running the engine. If you drain the vessel battery too far, you may not be able to start the engine and this can reduce the service life of the battery.

1. Start the engine. The power button / knob illumination on the unit will light up.



Engine ON
position

2. Press the  power button to turn On or Off the power.

Selecting a mode

1. Press [SRC] button to display source menu.
 - * External equipment not connected to this unit is not displayed.
2. Press the [ENTER] button to select desired mode.

Adjusting the volume

1. Press VOL+ button to increase the volume.
2. Press VOL- button to decrease the volume.

⚠ CAUTION

While boating, keep the volume level at which external sound can be heard.

Mute

Press the [MUTE] button to turn the mute On and Off.

Radio (AM/FM) Operation

[◀] [▶] Tuning Down, Tuning Up Buttons

1. Auto Seek tuning Up/Down:
Press this button less than 2 seconds to automatically seek the next strong section.
2. Manual Tuning Up and Down:
Press and hold this button more than 2 seconds to seek stations down step by step.

[ENTER] Button

Press this button to confirm the operation.

[OP] Option Button

Radio Mode Options:

→Normal→Auto Store→Manu Store

1. Auto Store: Press OPTION button to access Auto Store, then press ENTER button to automatically select six strong stations and store them into six presets. The new stations replace any stations already stored in the band. The unit will pause for 5 seconds at each preset station after Auto Store is completed.

2. Manu Store: Select a station that you want to store. Press OPTION button to access Manual Store. Press ENTER button to go into manual store interface. The preset number is flashing. Press up or down key to select a preset number. Press ENTER button again to store current station into preset.

[▲] [▼] Search Up, Search Down Buttons

1. Recall Preset Down: P6→P5→P4→...P1
2. Recall Preset Up: P1→P2→...P5→P6

Area set

This option allows you to select the appropriate frequency spacing for your area.

1. Press and hold the [MUTE] and [ADJUST] buttons at the same time for more than 2 seconds to get into the world tuner frequency /region setting.
2. Use [◀] or [▶] button to select the region. Press [ENTER] to confirm the selection.

NOTE: Default is USA frequency. Once the region is changed, all the stations in the preset memory will be erased.

Weather Band Operation

[▶] Tuning Up Button

1. Press and hold this button more than 2 sec's, to seek the available among all 7 weather band stations step by step.

[◀] Tuning Down Button

1. Press and hold this button more than 2 sec's, to seek the available stations among all 7 weather band stations step by step.

[ENTER] Button

Press this button to confirm the operation.

[OP] Option Button

WB Mode options:

→Normal→Scan

1. Scan: the unit will pause for 5 sec's at each strong station circularly, press ENTER button to stop scan function.

Sirius Radio Operation

Channel Up [▶]/Down [◀] Operation

1. Channel Up/Down tuning:
Press this button less than 2 seconds to search for a channel.
2. Fast Search Channel Up and Down:
Press and hold this button more than 2 seconds to fast search.

[ENTER] Button

Press this button to confirm the operation.

Category Tuning Up [▲] and Down [▼]

Category tuning:

1. Press Up or Down to access Category search. LCD will display "Category" for 1 second, then display category name.
2. While in the Category, press Up or Down button to view category name.
3. Press ENTER or press Right button to choose desired channel in that category.
4. Press Up or Down button to select a channel within chosen category.
5. Press ENTER to confirm channel selection.

Note: When selecting channel, press Left [◀] to return to last selected category.

[OP] Option Button

Sirius Mode Options:

→Normal→Call Preset→Manu Store←

1. Call Preset: Press OPTION button to access Recall Presets and then press ENTER button into Recall Preset mode. Press Up/Down button to choose preset among P1-P18. Press ENTER button to exit Recall Preset mode or it will automatically exit Recall Preset mode after 10 seconds if there is no operation.
2. Manu store: Select a channel which you want to store, then press OPTION button to access Manual Store. Press ENTER button to go into manual store interface, the preset number is flashing. Press Up or Down button to select a preset number. Press ENTER button again to store current channel into preset.

[DISP] Display button

Press this button to check the channel info like Artist name, song title, category, channel name.

Note: This unit doesn't support Skip/Lock function. If a channel is locked/skipped in the Sirius Tuner, then connected to this unit, the channels will remain locked/skipped.

To unlock or unskip the channels, you need to put the Sirius Tuner back into another dock that is available for unlocking or unskipping channels.

iPod Mode Operation

[▶] Up / [◀] Down Buttons

1. Press this button less than 2 seconds to play next/previous track.
2. Press and hold this button more than 2 seconds to fast forward/backward the song.

[ENTER] Button

Press this button to confirm the operation.

iPod Search [▲] Up / [▼] Down

1. Press Up/Down button to enter iPod search mode.
2. Press Up/Down button to select among Play lists→Artists→Albums→Genres→Songs→Composers.
3. Press ENTER key or RIGHT button to confirm selecting Play lists or Artists or Albums or Genres or Songs or Composers.
4. When LCD display the desired Play list or Artist or Album or Genre or Composer, press ENTER, then the Music file will be displayed on LCD.
5. Press Up/Down button to select File.
6. Press ENTER key to confirm wanted File.
7. Play the file.

Note: When selecting file, press Left button to return last layer (Album).

[OP] Option Button

iPod Mode Options:

- Normal → Repeat Song → Random All →
→ Random Folder ←

[DISP] Display button

Press this button to check iPod information.

Note:

This unit does not support iPod direct connection to USB port.

The iPod must be connected to tuner module (white color) thru 8-pin Din extension cable.

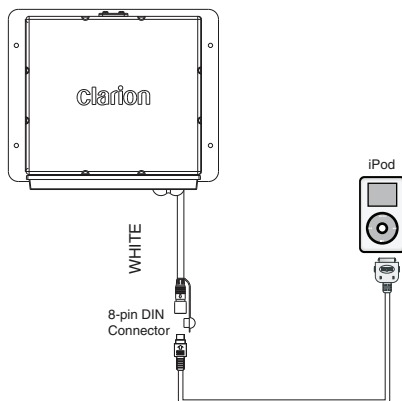

USB Mode Operation

NOTE: CMS1 does not support removable hard drive.

[▶] Up / [◀] Down Buttons

1. Press this button less than 2 seconds to play next/previous track.
2. Press and hold this button more than 2 seconds to fast forward/backward the song.

[ENTER] Button

When under normal playing status, it works as Play/Pause function. When entering into ADJ menu or OPTION menu it works as Enter function.

Navigate Search [▲] Up / [▼] Down

1. Press Up/Down button to enter Navigate mode. LCD will display "Navigate" for 1 second. Then it will display the Folder or File name.
2. Press Up/Down button to select Folder.
3. Press ENTER key to confirm wanted Folder, or press Right [▶] button to go directly to wanted Folder.

4. Display file (Song)
5. Press [▲] Up/ [▼] Down button to select File.
6. Press ENTER key to confirm wanted File
7. Play the File.

Note: When selecting file, press Left button to return last layer (Folder).

[OP] Option Button

USB Mode Options:

- Normal → Repeat Song → Repeat
Folder → Intro All → Intro Folder →
Random All → Random Folder ←

1. Press OP button to access Option menu.
2. Press OP button to select the Option items.
3. Press ENTER button to proceed the selected Option item.

[DISP] Display button

Check MP3 information.

6. TROUBLESHOOTING

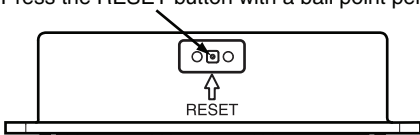
Problem	Cause	Measure
The unit will not power on	The vessel's accessory switch is not on	If the power supply is properly connected to the vessel's accessory terminal, switch the ignition key to "ACC"
	The fuse is blown	Replace the fuse
No sound	Volume is set too low	Increase the volume to audible level
	Wiring is not properly connected	Correct wiring connections
The commander is not responding	The built-in internal processor is not operating properly	<p>Press the RESET button with a ball point pen</p> 
Auto seek function can not find any stations	The antenna cable is not connected	Insert the antenna cable securely
	The signals are too weak	Select a station manually

7. SPECIFICATIONS

FM Tuner

Frequency Range: USA 87.9-107.9MHz
Europe FM87.5-108.0MHz
Usable Sensitivity: 4 μ V (S/N=30dB)
Image Rejection: >45dB
Stereo Separation: >25dB

AM/MW Tuner

Frequency Range: USA AM530-1710kHz
Europe AM522-1620kHz
Usable Sensitivity: 36dB (S/N=20dB)

Weather Band Selection

CH.1 162.400MHz CH.2 162.425MHz CH.3 162.450MHz
CH.4 162.475MHz CH.5 162.500MHz CH.6 162.525MHz
CH.7 162.550MHz

Audio

Maximum Power Output: 40W x 4
Bass Control (100Hz): \pm 10dB
Treble Control (10kHz): \pm 10dB

General

Power Supply Voltage: 14.4V DC (10.8 to 15.6V allowable)
Grounding System: Negative Ground
Speaker Impedance: 4-8 ohms per channel

NOTE:

Specifications and design are subject to change without notice for further improvement.

Power Output:

16W RMS x 4 Channels at 4 Ω
and 1% THD+N

Signal to Noise Ratio:

74 dBA (reference: 1 W into 4 Ω)



INSTALLATION AND WIRE CONNECTION MANUAL

■ Contents

1. BEFORE STARTING	12
2. PACKAGE CONTENTS	12
3. INSTALLATION CAUTIONS	12
4. MAIN UNIT INSTALLATION	13
5. TUNER MODULE INSTALLATION	14
6. WIRE CONNECTION	15

1. BEFORE STARTING

1. This set is exclusively for use in vessels with a negative ground 12 V power supply.
2. Read these instructions carefully.
3. Be sure to disconnect the battery " - " terminal before starting. This is to prevent short circuits during installation. (Figure 1)

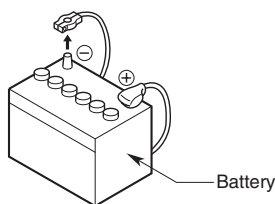

Figure 1

2. PACKAGE CONTENTS

1. Main Unit.....	1
2. Tuner Module	1
3. Owner' manual & Installation Manual ..	1
4. 12-Pin Molex fm connector.....	1
5. 8-Pin DIN 10' Extension Cable	1
6. Tapping Screw M4	8
7. Machine Screw M4	2
8. Rubber Stopper	4
9. Mounting Bracket.....	1

3. INSTALLATION CAUTIONS

1. In order to avoid any interference, do not install the tuner module or control unit in the proximity of the engine compartment.
2. The use of unauthorized parts can cause permanent damage to the unit.
3. Always check your wire connections to ensure proper installation before turning on the unit.
4. Consult with your nearest dealer for proper installation or if common parts need to be used. Seek assistance if modifications or drilling holes to your vessel is needed.
5. Do not install the unit where it will be subjected to excessive moisture, dust, dirt, foreign particles or vibration. Areas of high temperature from the engine, direct sunlight, heater or hot air should also be avoided.
6. Do not install the unit in a location where it will interfere with the vessel operation, or it will injure the passengers if there is a sudden or emergency stop.

4. MAIN UNIT INSTALLATION

1. The control unit should be mounted to a dry, clean and flat surface. Ensure the rear gasket is fully sealed to the mounting surface without distorting the unit.
2. Select one of the three recommended methods that best fit your vessel.

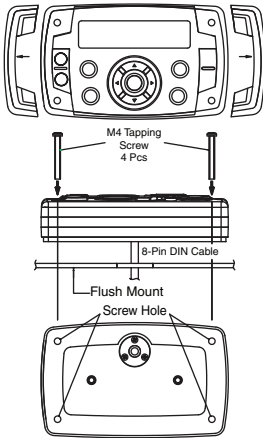

Method 1

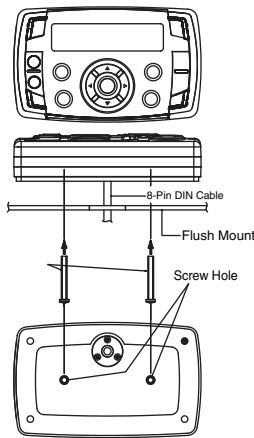

Method 2

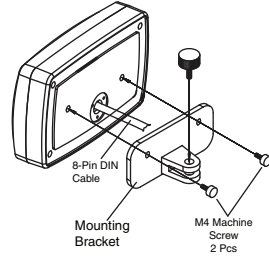

Method 3

This method requires the purchase of the optional Gimbal mount accessory.

5. TUNER MODULE INSTALLATION

1. Select an area with sufficient ventilation for the mounting of the tuner module in order to prevent the module from overheating. You may mount the module in a horizontal or vertical position. If the module is mounted in a vertical position, do not mount the module with the harness exit points directly facing up to prevent water collecting in these areas.

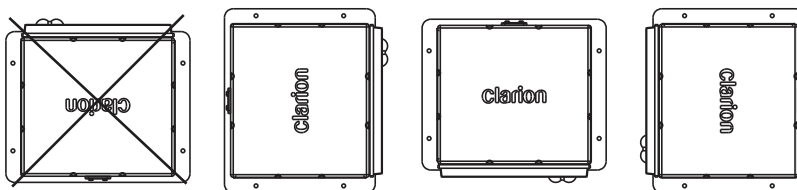

2. Please refer to the diagram below for the mounting screw hole positions. Always use the shortest length of screw possible.
3. During installation, use the 4 rubber mounting stoppers (included in the package) for the bottom of the module. This provides clearance from surface moisture and provides sufficient ventilation for the heat sink.
4. Extension wires/cables may be needed to route the harness and cable throughout the vessel.
Note: Retain some slack in the harness/ cables to prevent damage to the wires. It is recommended relieve stress in all cables and harnesses.
5. Always read through the wiring diagram in this manual first, and follow all the wiring diagrams carefully. The connections should be secured and insulated with crimp connectors or electrical tape to ensure proper connections.
6. Once the wiring connections are completed, connect the negative terminal on the battery, turn the vessel accessory ON and power on the unit to check if it is operating correctly. If abnormalities occur, disconnect the battery negative terminal, recheck all wiring and try again. Please refer to the troubleshooting section for assistance.

TUNER MOUNTING

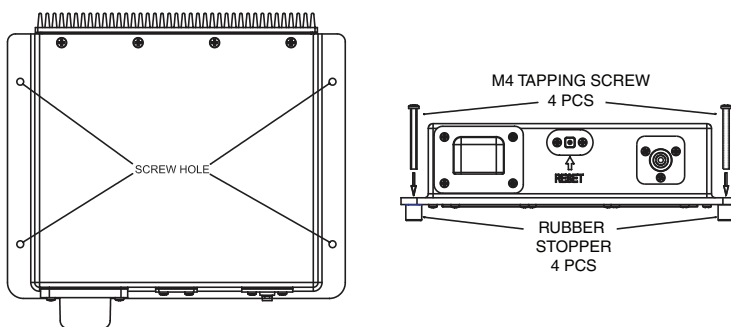

6. WIRE CONNECTION

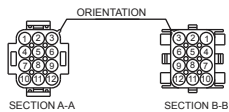
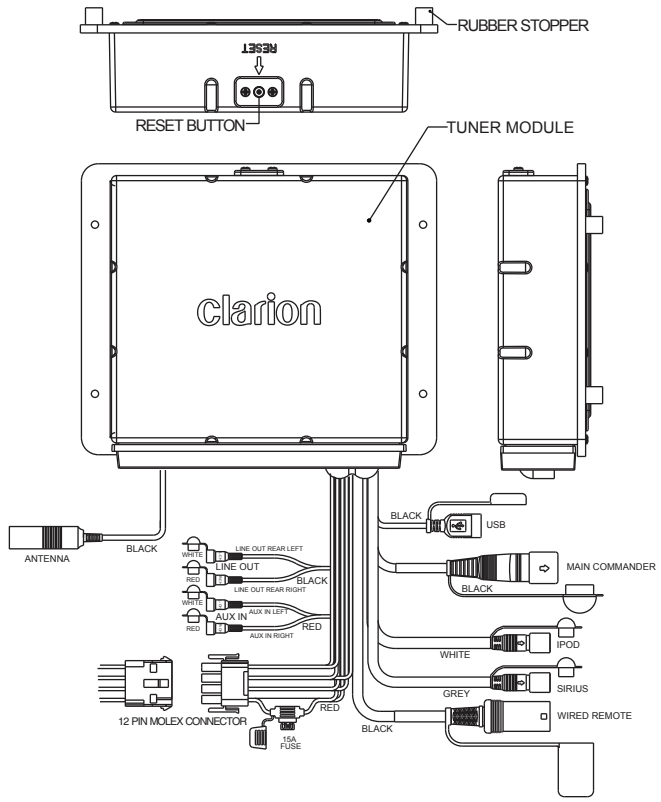

PIN NO.	WIRE COLOR	WIRE DEFINITION	AWG
1	GREEN	SPEAKER REAR LEFT (+)	20
2	GREEN/BLACK	SPEAKER REAR LEFT (-)	20
3	RED	ACC (+12V)	16
4	WHITE	SPEAKER FRONT LEFT (+)	20
5	WHITE/BLACK	SPEAKER FRONT LEFT (-)	20
6	ORANGE/WHITE	ILLUMINATION	20
7	GREY	SPEAKER FRONT RIGHT (+)	20
8	GREY/BLACK	SPEAKER FRONT RIGHT (-)	20
9	BLUE/WHITE	REMOTE (+)	20
10	PURPLE	SPEAKER REAR RIGHT (+)	20
11	PURPLE/BLACK	SPEAKER REAR RIGHT (-)	20
12	BLACK	GROUND (-)	16

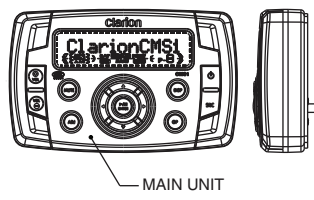
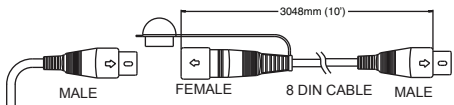
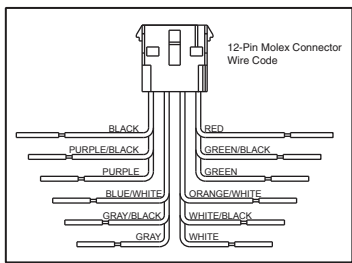

DONNÉES D'ENREGISTREMENT DU PRODUIT CLARION

États-Unis et Canada seulement

www.clarion.com

À l'intention du client,

Nous vous félicitons d'avoir acheté un produit électronique mobile Clarion. Nous sommes persuadés que vous en apprécierez l'expérience.

Il existe de nombreux avantages à l'enregistrement de votre produit. Aussi, nous vous invitons à visiter notre site Internet à l'adresse www.clarion.com afin de l'enregistrer.

Nous en avons d'ailleurs simplifié cet enregistrement grâce à l'aisance d'utilisation du site Internet en question. Le formulaire d'enregistrement est rapide et facile à remplir. Une fois l'enregistrement terminé, nous pouvons vous communiquer des renseignements importants sur le produit.

Il suffit d'enregistrer votre produit Clarion à l'adresse www.clarion.com pour en assurer la mise à jour constante.

Table des matières

1. CARACTÉRISTIQUES	17
2. PRÉCAUTIONS.....	17
3. PRÉCAUTIONS DE MANUTENTION	17
4. COMMANDES.....	18
À propos des marques commerce déposées	18
Nom et fonctions des boutons	19
5. PRINCIPES DE FONCTIONNEMENT	20
Fonctionnement de la radio (AM/FM)	21
Fonctionnement de la bande radio-météo	21
Fonctionnement de la radio satellite Sirius	22
Fonctionnement du mode iPod	23
Fonctionnement du mode USB	23
6. GUIDE DE DÉPANNAGE	24
7. CARACTÉRISTIQUES TECHNIQUES	25
MANUEL D'INSTALLATION ET DE CÂBLAGE	26

1. CARACTÉRISTIQUES

- Compatibilité radio satellite Sirius
- Bande radio-météo
- Étanche et résistant à la corrosion
- Connecteur USB à l'arrière
- Amplificateur intégré de 40 W x 4
- Compatible avec iPod®



2. PRÉCAUTIONS

⚠ AVERTISSEMENT

- **Aux fins de sécurité, lorsque vous naviguez, prenez soin de régler le volume de l'appareil de manière à ce que vous puissiez entendre les sons extérieurs.**

1. Cet appareil contient des pièces de précision. N'ouvrez jamais son boîtier, ne démontez jamais l'appareil ou ne lubrifiez jamais ses pièces, même en cas de défectuosité.
2. Cet appareil a été testé et est déclaré conforme aux exigences en matière de limitations qui s'appliquent aux appareils numériques de classe B, aux termes du paragraphe 15 de la réglementation FCC. Ces conditions restrictives sont conçues pour fournir une protection raisonnable contre les interférences nuisibles dans le cadre d'une installation résidentielle. Le présent équipement génère, utilise et peut émettre des radiofréquences susceptibles, faute d'une installation adéquate et d'une utilisation conforme aux instructions, de causer un brouillage nuisible aux communications radioélectriques. Il n'existe toutefois aucune garantie que ce brouillage ne se produira pas dans une installation donnée. S'il s'avère que le présent équipement cause un brouillage nuisible à la réception radiophonique et télévisuelle, dont il est possible de déterminer l'effet sur simple mise en fonction et hors fonction de l'appareil, on invite l'utilisateur à consulter le détaillant ou un technicien en radio ou en télévision aux fins d'assistance.

RENSEIGNEMENTS À L'INTENTION DES UTILISATEURS :

LES MODIFICATIONS DU PRODUIT QUI NE FONT PAS L'OBJET D'UNE APPROBATION PAR LE FABRICANT ET QUI CONSTITUENT UNE INFRACTION AUX NORMES D'HOMOLOGATION DE LA FCC ONT POUR CONSÉQUENCE D'ANNULER LA GARANTIE.



3. PRÉCAUTIONS DE MANUTENTION

- Protégez le produit contre l'eau. Ne pas immerger, ni exposer ce produit directement à l'eau, ceci pourrait causer un court-circuit, un incendie ou d'autres dommages.
- Protégez contre les températures excessives. L'exposition prolongée en plein soleil pour une longue période peut produire des températures élevées dans votre embarcation. Laissez l'intérieur refroidir avant de commencer la lecture.

4. COMMANDES

Unité de source

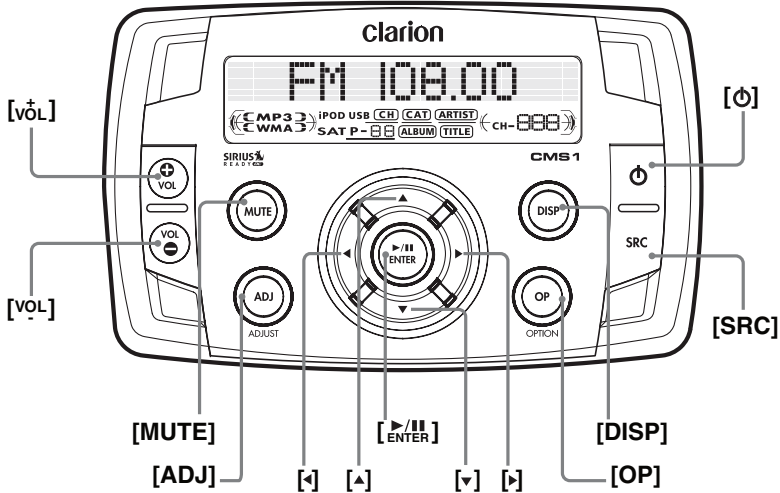

Module de syntonisation

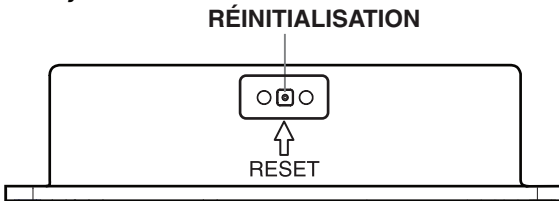

À propos des marques de commerce déposées

- Windows Media™ et le logo Windows® sont des marques de commerce ou des marques déposées de Microsoft Corporation aux États-Unis ou dans d'autres pays.
- L'indication « Made for iPod » signifie qu'un accessoire électronique donné a été conçu pour être connecté à un iPod et que son fabricant certifie qu'il respecte les normes de performances d'Apple.
L'entreprise Apple n'est pas responsable du fonctionnement de ce périphérique et du respect, par celui-ci, des normes et réglementations relatives à la sécurité.
iPod est une marque de commerce de Apple Inc., déposée aux États-Unis et dans d'autres pays.

Remarque :

Prenez soin de lire la rubrique suivante tout en vous reportant aux schémas du chapitre « 4. COMMANDES ».

UNITÉ DE SOURCE

[] Bouton d'alimentation

- Appuyez sur ce bouton pour allumer ou éteindre l'appareil.

[] [] Bouton de volume

- Appuyez sur **VOL+** pour augmenter le volume.
 - Appuyez sur **VOL-** pour diminuer le volume.
- Le niveau maximum du volume est « 46 ».

Bouton [MUTE (sourdine)]

- Appuyez sur ce bouton pour couper le son de la sortie audio.
- Appuyez sur ce bouton de nouveau pour rétablir le son de la sortie audio.

[SRC] Bouton source

- Appuyez sur le bouton **SRC** pour sélectionner le mode FM, AM, bande radio-météo, Sirius, USB, iPod et AUX In (entrée auxiliaire optionnelle).

[ADJ] Bouton de réglage

- Appuyez sur le bouton **ADJ** pour accéder au menu de réglage.

Niveau des basses

Utilisez les boutons de VOLUME pour régler le niveau des basses entre « -6 » et « +6 ».

Le réglage par défaut est « 0 ».

Niveau des aigus

Utilisez les boutons de VOLUME pour régler le niveau des aigus entre « -6 » et « +6 ».

Le réglage par défaut est « 0 ».

Balance

Utilisez les boutons de VOLUME pour régler la balance entre les haut-parleurs droit et gauche de « L12 » (extrême gauche) à « R12 » (extrême droit).

Le réglage par défaut est « C00 ».

Équilibreur avant-arrière

Utilisez les boutons de VOLUME pour régler l'équilibre avant-arrière entre les haut-parleurs arrière et avant de « R12 » (extrême arrière) à « F12 » (extrême avant).

Le réglage par défaut est « C00 ».

Loudness

Utilisez les boutons VOLUME pour activer ou désactiver la fonction Loudness. Le réglage par défaut est « OFF ».

Contraste

Utilisez les boutons de VOLUME pour modifier le contraste de l'écran ACL entre 0 et 10. Le réglage par défaut est 05.

Bip

Utilisez les boutons VOLUME pour activer ou désactiver la tonalité du bip. Le réglage par défaut est « ON ».

Autoriser la réinitialisation

Appuyez sur le bouton ENTER pour que la EEPROM revienne aux valeurs réglées en usine.

[DISP] Bouton Affichage

- Appuyez sur ce bouton pour modifier l'affichage.
- Maintenez cette touche enfoncée pour faire défiler l'affichage.

[OP] Bouton Option

- Appuyez sur ce bouton pour passer à l'un des modes suivants : syntonisation, bande radio-météo, radio satellite Sirius, iPod ou USB.

[] Bouton Lecture/Pause/Entrée

- Appuyez sur ce bouton pendant 2 secondes pour lancer ou interrompre la lecture.
- Appuyez sur ce bouton pour confirmer les opérations dans l'un des modes suivants : syntonisation, bande radio-météo, radio satellite Sirius, iPod ou USB.

[] [] Boutons de syntonisation vers le haut ou le bas

- Utilisez ces boutons pour effectuer la syntonisation vers le haut ou le bas dans l'un des modes suivants : syntonisation, bande radio-météo, radio satellite Sirius, iPod ou USB.

[] [] Boutons de recherche vers le haut ou le bas

- Utilisez ces boutons pour effectuer la recherche vers le haut ou le bas dans l'un des modes suivants : syntonisation, bande radio-météo, radio satellite Sirius, iPod ou USB.

MODULE DE SYNTONISATION

Bouton de réinitialisation [RESET]

- Appuyez sur le bouton RESET avec la pointe d'un stylo à bille pour :
 - lancer l'installation une fois que le raccordement des câbles est complété;
 - si les boutons de fonctions de fonctionnent pas;
 - si un symbole d'erreur s'affiche.

5. PRINCIPES DE FONCTIONNEMENT

Fonctionnement de base

Remarque :

- Bien lire ce chapitre en vous référant au chapitre « 4. COMMANDES ».

⚠ ATTENTION

Lorsque l'appareil est sous tension, le démarrage et l'arrêt du moteur peuvent produire un son très fort si son volume est réglé au maximum.

Réglez le volume avec soin.

Mise en et hors tension

Remarque :

- Faire démarrer le moteur avant d'utiliser l'appareil.
 - Évitez d'utiliser cet appareil pendant de longues périodes sans que le moteur tourne. Si vous déchargez trop la batterie de l'embarcation, vous pourriez ne pas pouvoir faire démarrer le moteur; de plus, cela réduit la durée de vie de la batterie.
1. Démarrer le moteur. L'éclairage de l'interrupteur et des boutons est activé.



Moteur en
marche

2. Appuyez sur le bouton POWER [⏻] pour allumer ou éteindre l'appareil.

Sélection d'un mode

1. Appuyez sur le bouton [SRC] pour afficher le menu source.
 - * L'équipement externe non raccordé à cet appareil n'est pas affiché.
2. Appuyez sur le bouton [ENTER] pour sélectionner le mode désiré.

Réglage du volume

1. Appuyez sur le bouton VOL+ pour augmenter le volume.
2. Appuyez sur le bouton VOL- pour diminuer le volume.

⚠ ATTENTION

Pendant la navigation, réglez le volume au niveau permettant d'entendre les bruits extérieurs.

Mute (Sourdine)

Appuyez sur le bouton [MUTE] pour activer et désactiver la sourdine.

Commandes radio (AM/FM)

[◀] [▶] Boutons de syntonisation vers le haut ou le bas

1. Syntonisation automatique vers le haut ou le bas : Appuyez sur ce bouton moins de 2 secondes pour syntoniser automatiquement la prochaine station ayant une bonne réception.
2. Syntonisation manuelle vers le haut ou le bas : Maintenez enfoncé ce bouton pendant plus de 2 secondes pour chercher étape par étape les stations vers le bas.

Bouton [ENTER]

Appuyez sur ce bouton pour confirmer l'opération.

[OP] Bouton Option

Options en mode Radio :

→ Normal → Mémorisation auto →
Mémorisation manuelle →

1. Mémorisation auto : Appuyez sur le bouton OPTION pour accéder à la mémorisation automatique, puis appuyez sur le bouton ENTER pour sélectionner automatiquement six stations avec une bonne réception qui seront entrées dans six présélections. Les nouvelles stations remplaceront toutes les stations déjà enregistrées pour la bande. L'appareil s'arrêtera 5 secondes à chaque station pré-réglée une fois la mémorisation automatique terminée.

2. Mémorisation manuelle : Sélectionnez une station à mémoriser. Appuyez sur le bouton OPTION pour accéder à la mémorisation manuelle. Appuyez sur le bouton ENTER pour entrer dans l'interface de mémorisation manuelle. Le numéro du pré-réglage clignote. Appuyez sur le bouton Haut ou Bas pour sélectionner un numéro de pré-réglage. Appuyez sur le bouton ENTER une deuxième fois pour mémoriser la station et l'attribuer au pré-réglage.

[▲] [▼] Boutons de recherche vers le haut ou le bas

1. Rappel d'un pré-réglage vers le bas : P6 → P5 → P4 → ... P1
2. Rappel d'un pré-réglage vers le haut : P1 → P2 → ... P5 → P6

Réglage de la zone de réception

Cette option vous permet de sélectionner l'intervalle des fréquences pour votre région.

1. Maintenez enfoncés les boutons [MUTE] et [ADJUST] en même temps pendant plus de 2 secondes pour accéder aux réglages de syntonisation de fréquences mondiales/régionales.
2. Utilisez les boutons [◀] ou [▶] pour sélectionner la région. Appuyez sur [ENTER] pour confirmer la sélection.

REMARQUE : Les fréquences des États-Unis sont réglées par défaut. Une fois la région changée, toutes les stations pré-réglées seront effacées.

Fonctionnement de la bande radio-météo

[▶] Bouton de syntonisation vers le haut

1. Maintenez enfoncé ce bouton pendant plus de 2 secondes pour chercher étape par étape les stations disponibles parmi les 7 bandes radio-météo.

[◀] Bouton de syntonisation vers le bas.

1. Maintenez enfoncé ce bouton pendant plus de 2 secondes pour chercher étape par étape les stations disponibles parmi les 7 bandes radio-météo.

Bouton [ENTER]

Appuyez sur ce bouton pour confirmer l'opération.

[OP] Bouton Option

Options du mode WB (radio-météo) :

→ Normal → Balayage →

1. Balayage : l'appareil s'arrêtera 5 secondes sur chaque station ayant une bonne réception de façon circulaire, appuyez sur le bouton ENTER pour arrêter le balayage.

Fonctionnement de la radio satellite Sirius

Fonctionnement Canal Haut [▶] /Bas [◀]

1. Syntonisation Canal Haut [▶] /Bas [◀]
Appuyez sur ce bouton moins de 23 secondes pour chercher un canal.
2. Recherche rapide Canal Haut et Bas :
Maintenez enfoncé ce bouton pendant plus de 2 secondes pour effectuer une recherche rapide.

Bouton [ENTER]

Appuyez sur ce bouton pour confirmer l'opération.

Syntonisation de catégorie vers le haut ou le bas :

Syntonisation d'une catégorie :

1. Appuyez sur Haut ou Bas pour accéder à la recherche de catégories. L'écran ACL affichera « Category » pendant 1 seconde, puis le nom de la catégorie s'affichera.
2. Lorsque vous êtes dans une catégorie, appuyez sur Haut ou Bas pour voir le nom de la catégorie.
3. Appuyez sur le bouton ENTER ou sur le bouton Droit pour sélectionner un canal dans cette catégorie.
4. Appuyez sur Haut ou Bas pour sélectionner un canal dans la catégorie choisie.
5. Appuyez sur [ENTER] pour confirmer la sélection du canal.

Remarque : Lors de la sélection d'un canal, appuyez sur Gauche [◀] pour retourner à la dernière catégorie sélectionnée.

[OP] Bouton Option

Options en mode Sirius :

→ Normal → Rappel d'un préréglage →
Mémorisation manuelle

1. Rappel d'un préréglage : Appuyez sur le bouton OPTION pour accéder au Rappel d'un préréglage, puis appuyez sur le bouton ENTER en mode de Rappel d'un préréglage. Appuyez sur Haut/Bas pour choisir parmi les préréglages P1 à P18. Appuyez sur le bouton ENTER pour quitter le mode de Rappel d'un préréglage ou attendre 10 secondes sans faire d'opération pour quitter automatiquement.

2. Mémorisation manuelle : Sélectionnez un canal à mémoriser, puis appuyez sur le bouton OPTION pour accéder à la mémorisation manuelle. Appuyez sur le bouton ENTER pour entrer dans l'interface de mémorisation manuelle, le numéro de préréglage clignotera. Appuyez sur le bouton Haut ou Bas pour sélectionner un numéro de préréglage. Appuyez sur le bouton ENTER une deuxième fois pour attribuer le canal au préréglage.

[DISP] Bouton Affichage

Appuyez sur ce bouton pour vérifier les informations du canal telles que le nom de l'artiste, le titre de la chanson, la catégorie et le nom du canal.

Remarque : Cet appareil ne comporte pas la fonction saut/verrouillage de canaux. Si un canal est verrouillé ou omis dans le syntoniseur Sirius, puis connecté à cet appareil, le canal demeurera verrouillé ou omis.

Pour déverrouiller ou inclure les canaux, vous devez réinstaller le syntoniseur Sirius dans une autre station d'accueil qui permet le déverrouillage et l'ajout des canaux.

Fonctionnement du mode iPod

Boutons [▶] Haut/ [◀] Bas

1. Appuyez sur ce bouton moins de 2 secondes pour lire ou passer à la piste suivante ou précédente.
2. Maintenez enfoncé ce bouton pendant plus de 2 secondes pour effectuer pour lancer l'avance ou le recul rapide.

Bouton [ENTER]

Appuyez sur ce bouton pour confirmer l'opération.

Recherche [▲] Haut/ [▼] Bas en mode iPod

1. Appuyez sur le bouton Haut ou Bas pour entrer en mode de recherche iPod.
2. Appuyez sur le bouton Haut/Bas pour sélectionner parmi les catégories suivantes Listes de lecture→ Artistes→Albums→Genres→Pistes→Compositeurs.
3. Appuyez sur le bouton ENTER ou le bouton Droit pour confirmer la sélection de Listes de lecture, Artistes, Albums, Genres, Pistes ou Compositeurs.
4. Lorsque l'écran ACL affiche votre sélection de Listes de lecture, Artistes, Albums, Genres, Pistes ou Compositeurs, appuyez sur le bouton ENTER, le fichier musical s'affichera à l'écran.
5. Appuyez sur le bouton Haut/Bas pour sélectionner le fichier.
6. Appuyez sur le bouton ENTER pour confirmer le fichier désiré.
7. Lecture du fichier.

Remarque : Lorsque vous sélectionnez un fichier, appuyez sur le bouton Gauche pour retourner au niveau précédent (Album).

[OP] Bouton Option

Options en mode iPod :

→ Normal→Répéter piste→Lecture aléatoire de tout→Lecture aléatoire du dossier

[DISP] Bouton Affichage

Appuyez sur ce bouton pour vérifier les informations de l'iPod.

Remarque :

Cet appareil ne prend pas en charge le branchement direct de l'iPod dans le port USB.

L'iPod doit être branché au module de syntonisation (couleur blanc) par le câble de rallonge DIN 8 broches.

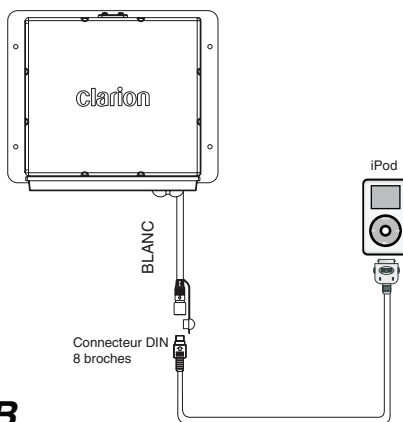

Fonctionnement du mode USB

Boutons [▶] Haut/ [◀] Bas

1. Appuyez sur ce bouton moins de 2 secondes pour lire ou passer à la piste suivante ou précédente.
2. Maintenez enfoncé ce bouton pendant plus de 2 secondes pour effectuer pour lancer l'avance ou le recul rapide.

Bouton [ENTER]

En mode de lecture normale, ce bouton sert à la fonction Lecture/Pause. Dans le menu ADJ ou OPTION il sert à la fonction Enter.

Recherche par navigation [▲] Haut/ [▼] Bas en mode iPod

1. Appuyez sur le bouton Haut ou Bas pour entrer en mode de recherche par navigation. L'écran ACL affichera « Navigate » pendant 1 seconde. Ensuite s'affichera le nom du dossier ou du fichier.
2. Appuyez sur le bouton Haut/Bas pour sélectionner le dossier.
3. Appuyez sur le bouton ENTER pour confirmer le dossier désiré, ou appuyez sur le bouton Droit [▶] pour aller directement au dossier désiré.

4. Affichage du fichier (Piste)
5. Appuyez sur le bouton [▲] Haut/ [▼] Bas pour sélectionner le fichier.
6. Appuyez sur le bouton ENTER pour confirmer le fichier désiré.
7. Lecture du fichier.

Remarque : Lorsque vous sélectionnez un fichier, appuyez sur le bouton Gauche pour retourner au niveau précédent (Dossier).

[OP] Bouton Option

Options en mode USB :

→ Normal→Répéter piste→Répéter dossier→ Intro tout→Intro dossier→Lecture aléatoire de tout→Lecture aléatoire du dossier ←

1. Appuyez sur le bouton OP pour accéder au menu Option.
2. Appuyez sur le bouton OP pour sélectionner les éléments d'option.
3. Appuyez sur le bouton ENTER pour activer l'élément d'option.

[DISP] Bouton Affichage

Vérification des informations du lecteur MP3.

6. DÉPANNAGE

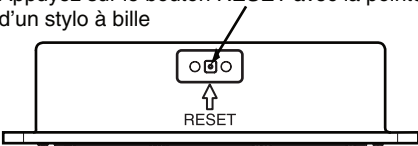
Problème	Cause	Solution
L'appareil ne s'allume pas	Le commutateur d'accessoires de l'embarcation n'est pas en fonction	Si l'alimentation électrique est correctement branchée à la borne d'accessoires de l'embarcation, mettre la clé de contact en position « ACC »
	Le fusible est grillé	Remplacer le fusible.
Pas de son	Le volume est réglé trop bas	Augmenter le volume
	Le câblage n'est pas raccordé correctement	Corrigez les branchements de câblage
Le contrôleur ne répond pas	Le processeur interne ne fonctionne pas adéquatement	Appuyez sur le bouton RESET avec la pointe d'un stylo à bille 
La fonction de recherche automatique ne trouve pas de station	Le câble de l'antenne n'est pas branché	Insérez solidement le câble de l'antenne
	Le câble de l'antenne n'est pas branché	Sélectionnez manuellement une station

7. CARACTERISTIQUES TECHNIQUES

Syntoniseur FM

Plage de fréquences : États-Unis 87,9 - 107,9 MHz
Europe FM 87,5 - 108,0 MHz
Sensibilité utile : 4 μ V (S/B=30 dB)
Réjection d'image : >45dB
Séparation des canaux : >25dB

Syntoniseur AM/PO

Plage de fréquences : États-Unis AM 530- 1710 kHz
Europe AM 522 - 1620 kHz
Sensibilité utile : 36 dB (S/B=20 dB)

Sélection de la bande radio-météo

CH.1 162,400 MHz CH.2 162,425 MHz CH.3 162,450 MHz
CH.4 162,475 MHz CH.5 162,500 MHz CH.6 162,525 MHz
CH.7 162,550 MHz

Audio

Puissance de sortie maximale : 40W x 4
Correction des graves (100 Hz) : \pm 10 dB
Correction des aigus (10 kHz) : \pm 10 dB

Généralités

Tension d'alimentation : 14,4 V c.c. (de 10,8 à 15,6 V admissibles)
Installation de mise à la terre : Borne négative à la masse
Impédance des enceintes : 4-8 ohms par canal

REMARQUE :

Spécifications et conception modifiables sans préavis aux fins d'amélioration ultérieure.

Puissance de sortie :
16W eff. x 4 canaux à 4 Ω
et 1 % THD+N

Rapport signal-bruit :
74 dBA (référence : 1 W en 4 Ω)



MANUEL D'INSTALLATION ET DE CÂBLAGE

■ Table des matières

1. AVANT DE COMMENCER	26
2. CONTENU DE L'EMBALLAGE	26
3. PRÉCAUTIONS DE MANUTENTION	26
4. INSTALLATION DE L'ENSEMBLE PRINCIPAL	27
5. INSTALLATION DU MODULE DE SYNTONISATION	28
6. CONNEXION DES CÂBLES	29

1. AVANT DE COMMENCER

1. Cet ensemble est destiné exclusivement à un usage dans les embarcations équipées d'un bloc d'alimentation de 12 V avec mise à la terre négative.
2. Lisez attentivement les présentes instructions.
3. Prenez soin de débrancher la borne négative (-) de la batterie avant de commencer. Cette opération préliminaire vise à prévenir les courts-circuits lors de l'installation. (Figure 1)

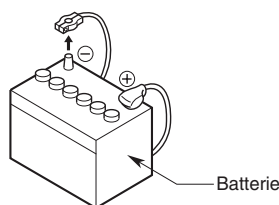

Figure 1

2. CONTENU DE L'EMBALLAGE

1. Unité principale	1
2. Module de syntonisation	1
3. Mode d'emploi et manuel d'installation.....	1
4. Connecteur Molex FM 12 broches.....	1
5. Câble de rallonge DIN 8 broches10 pi (3 m)	1
6. Vis taraudeuse M4	8
7. Vis à métal M4	2
8. Tampon caoutchouté	4
9. Support de fixation.....	1

3. PRÉCAUTIONS DE MANUTENTION

1. Pour éviter les interférences, ne pas installer le module de syntonisation ou l'appareil de commande à proximité du compartiment des moteurs.
2. L'utilisation de pièces non autorisées peut engendrer des dommages permanents à l'appareil.
3. Vérifiez toujours le branchement du câblage afin de vous assurer que l'installation est adéquate avant d'allumer l'appareil.
4. Communiquez avec le détaillant le plus près pour une installation adéquate ou si des pièces courantes doivent être utilisées. Demandez conseil si vous devez apporter des modifications ou percer des trous dans votre embarcation.
5. Ne pas installer l'appareil dans un endroit où sont présentes de l'humidité excessive, de la poussière, de la saleté, des particules étrangères ou trop de vibrations. Évitez aussi les endroits où la température est élevée, près du moteur, en plein soleil, près d'un radiateur ou d'une source d'air chaud.
6. Ne pas installer l'appareil dans un endroit où il peut interférer avec le fonctionnement de l'embarcation, où il peut causer des blessures aux passagers en cas d'arrêt brusque ou d'arrêt d'urgence.

4. INSTALLATION DE L'UNITÉ PRINCIPALE

1. L'appareil de commande doit être installé sur une surface sèche, propre et plane. Assurez-vous que le joint d'étanchéité à l'arrière est complètement scellé à la surface de fixation sans déformer l'appareil.
2. Sélectionnez parmi les trois méthodes recommandées celle qui correspond le mieux à votre embarcation.

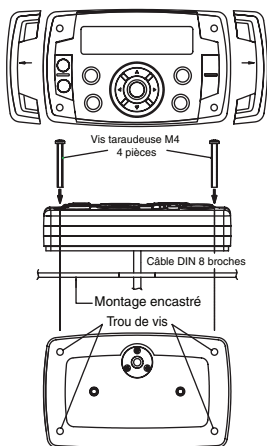

Méthode 1

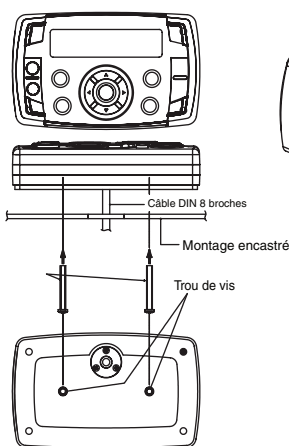

Méthode 2

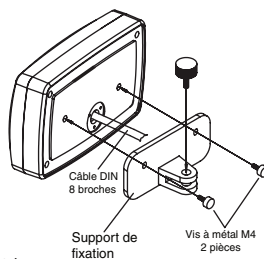

Méthode 3

Cette méthode nécessite l'achat d'un accessoire de fixation à cardan en option.

5. INSTALLATION DU MODULE DE SYNTONISATION

1. Sélectionnez un endroit dont la ventilation est suffisante pour le montage du module de syntonisation pour éviter la surchauffe de celui-ci. Vous pouvez installer le module en position horizontale ou verticale. Si le module est monté en position verticale, ne pas monter le module avec les points de sortie du faisceau de fils directement vers le haut afin d'éviter l'accumulation d'eau à cet endroit.

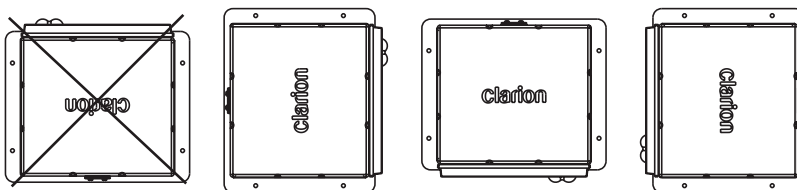

2. Veuillez consulter le diagramme ci-dessous pour trouver l'emplacement des trous de vis de fixation. Il faut toujours utiliser les vis les plus courtes.
3. Pendant l'installation, utilisez les 4 tampons caoutchoutés (inclus dans l'emballage) pour le bas du module. Ceci procure l'espace nécessaire pour éviter l'humidité de la surface et procure la ventilation nécessaire au dissipateur thermique.
4. Des fils et des câbles de rallonge peuvent être nécessaires pour acheminer le faisceau et le câblage à bord de l'embarcation.

Remarque : Ne tendez pas trop le faisceau ou les câbles pour ne pas endommager les fils.

Il est recommandé de relâcher la tension sur tous les câbles et les faisceaux de fils.

5. Il faut toujours lire en premier et au complet le diagramme de câblage de ce guide et suivre soigneusement tous les diagrammes de câblage. Les branchements doivent être solides et isolés par des connecteurs sertis ou protégés par du ruban isolant afin que les branchements soient adéquats.
6. Si les branchements sont terminés, connectez la borne négative à la batterie, tournez la clé de contact à ACC et mettez l'appareil sous tension pour vérifier s'il fonctionne normalement. S'il se produit des anomalies, déconnectez la borne négative de la batterie, revérifiez les branchements des câbles et essayez de nouveau. Consultez la section de dépannage pour de l'aide.

MONTAGE DU SYNTONISEUR

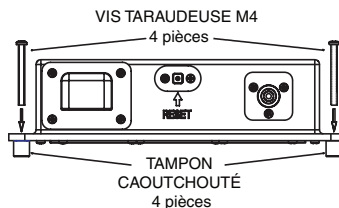
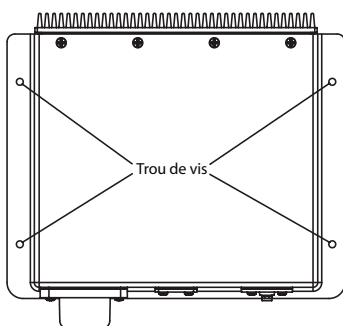

6. CONNEXION DES CÂBLES

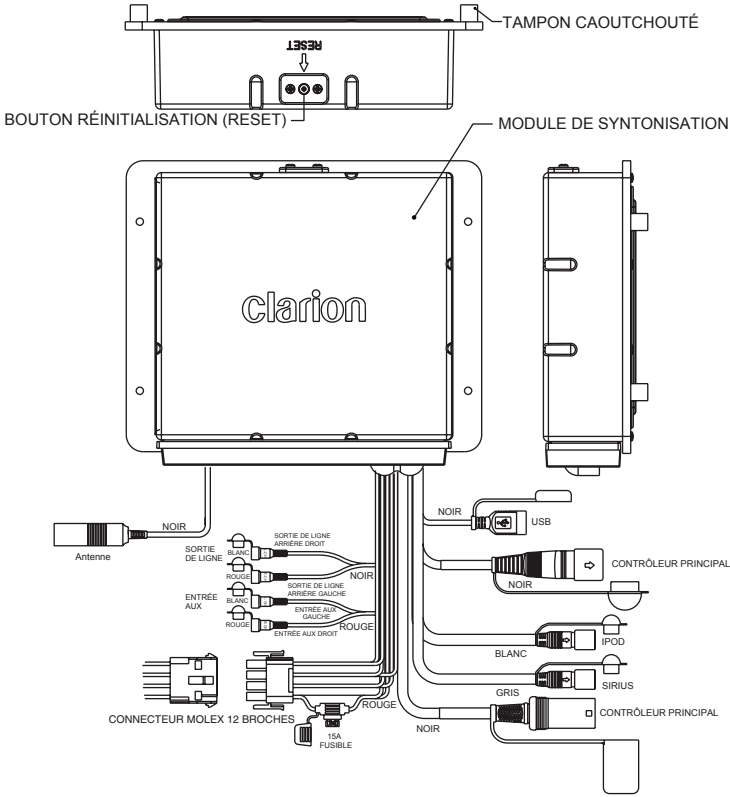

ORIENTATION

SECTION A-A		SECTION B-B	
N° DE BROCHE	COULEUR DE FIL	DÉFINITION DU CÂBLE	AWG
1	VERT	HAUT-PARLEUR ARRIÈRE GAUCHE (+)	20
2	VERT/NOIR	HAUT-PARLEUR ARRIÈRE GAUCHE (-)	20
3	ROUGE	ACC (+12V)	16
4	BLANC	HAUT-PARLEUR ARRIÈRE GAUCHE (+)	20
5	BLANC/NOIR	HAUT-PARLEUR ARRIÈRE GAUCHE (-)	20
6	ORANGE/BLANC	ÉCLAIRAGE	20
7	GRIS	HAUT-PARLEUR ARRIÈRE GAUCHE (+)	20
8	GRIS/NOIR	HAUT-PARLEUR ARRIÈRE GAUCHE (-)	20
9	BLEU/BLANC	TÉLÉCOMMANDE (+)	20
10	VIOLET	HAUT-PARLEUR ARRIÈRE GAUCHE (+)	20
11	VIOLET/NOIR	HAUT-PARLEUR ARRIÈRE GAUCHE (-)	20
12	NOIR	MISE À LA TERRE (-)	16

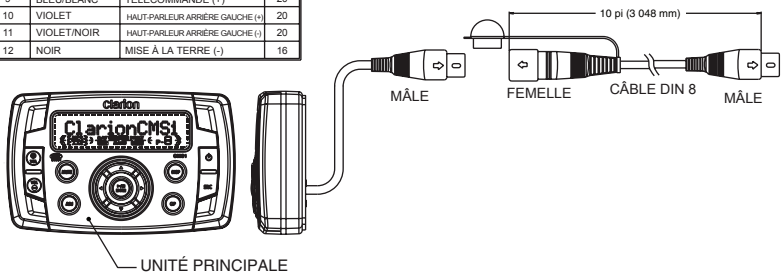
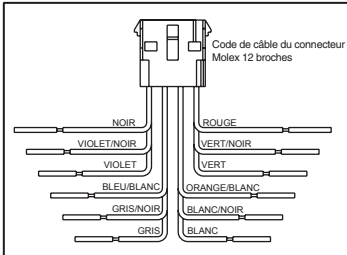

INFORMACIÓN DE REGISTRO DE LOS PRODUCTOS CLARION

Para Estados Unidos y Canadá solamente

www.clarion.com

Estimado cliente:

Felicitaciones por haber comprado un producto electrónico móvil Clarion. Estamos seguros de que disfrutará de la experiencia Clarion.

Gozará de muchos beneficios al registrar su producto. Para hacerlo, lo invitamos a visitar nuestro sitio web en www.clarion.com.

Hemos simplificado el registro de los productos a través de nuestro práctico sitio web. El formulario de registro es breve y fácil de completar. Una vez realizado el trámite, lo podremos mantener informado con las importantes novedades del producto.

Regístrese en www.clarion.com: un modo fácil de mantener su producto Clarion actualizado.

Índice

1. CARACTERÍSTICAS	31
2. PRECAUCIONES	31
3. PRECAUCIONES PARA LA MANIPULACIÓN	31
4. CONTROLES	32
Acerca de las marcas registradas, etc.	32
Nombre de los botones y sus funciones	33
5. OPERACIÓN	34
Operación de la radio (AM/FM)	35
Operación de la banda meteorológica	35
Operación de la radio Sirius	36
Operación en el modo iPod	37
Operación en el modo USB	37
6. SOLUCIÓN DE PROBLEMAS	38
7. ESPECIFICACIONES	39
MANUAL DE INSTALACIÓN Y CONEXIÓN DE CABLES	40

1. CARACTERÍSTICAS

- Radio Sirius READY
- Radio de banda meteorológica
- Hermético y a prueba de corrosión
- Conector USB trasero
- Amplificador de 40 W x 4 incorporado
- Made for iPod® (Compatible con iPod)



2. PRECAUCIONES

⚠ ADVERTENCIA

- **Por su seguridad, mientras navegue mantenga el volumen en un nivel que le permita escuchar los sonidos externos.**

1. Esta unidad contiene piezas de precisión. Aun en el caso de que exista algún problema, nunca abra la caja, desarme la unidad ni lubrique sus piezas.
2. Este equipo ha sido probado y cumple con los límites para un dispositivo digital de clase B, de conformidad con la Parte 15 de las Reglas de la FCC. Estos límites fueron ideados para proporcionar una protección razonable contra interferencias dañinas en instalaciones residenciales. Este equipo genera, utiliza y puede emitir energía de radiofrecuencia y, si no se instala y usa según las instrucciones, puede causar interferencia dañina en las comunicaciones de radio. Sin embargo, no existe garantía de que no habrá interferencia en una instalación en particular. Si este equipo causa interferencias dañinas a la recepción de radio o televisión, lo cual puede determinarse encendiendo y apagando el equipo, se recomienda que el usuario consulte al distribuidor o a un técnico en radio y TV para obtener ayuda.

INFORMACIÓN PARA USUARIOS:

LOS CAMBIOS O MODIFICACIONES A ESTE PRODUCTO NO APROBADOS POR EL FABRICANTE DEJARÁN SIN EFECTO LA GARANTÍA E INFRINGIRÁN LA APROBACIÓN DE LA FCC.

CE	MODEL	CMS1	Clarion
12V @ GROUND	USA: AM530-1710kHz, FM 87.9-107.9MHz	EUROPE: AM522-1620kHz, FM87.5-108.0MHz	
<small>This product includes technology owned by Microsoft Corporation and cannot be used or distributed without a license from MSLGP.</small>			
<small>This device complies with Part 15 of the FCC rules. Operation is subject to the following two conditions: (1) this device may not cause harmful interference, and (2) this device must accept any interference received, including interference that may cause undesired operation.</small>			
<small>THIS PRODUCTION COMPLIES WITH DHS RULES 21 CFR SUBCHAPTER J APPLICABLE AT DATE OF MANUFACTURE.</small>			
<small>CLARION CORPORATION OF AMERICA 6200 GATEWAY DRIVE, CYPRESS, CALIFORNIA 90630, USA</small>			
MANUFACTURED:	<input type="text"/>		
MANUFACTURER:	SMX		
SERIAL NO.	<input type="text"/>		
MADE IN CHINA			

3. PRECAUCIONES PARA LA MANIPULACIÓN

- Proteja el producto del agua. No lo sumerja ni lo exponga directamente al agua, ya que esto podría ocasionar cortocircuitos, incendios o demás daños.
- Proteja el producto de temperaturas elevadas. Exponerlo a la luz directa por períodos prolongados puede generar temperaturas muy altas en la embarcación. Refresque el interior antes de comenzar la reproducción.

4. CONTROLES

Unidad fuente

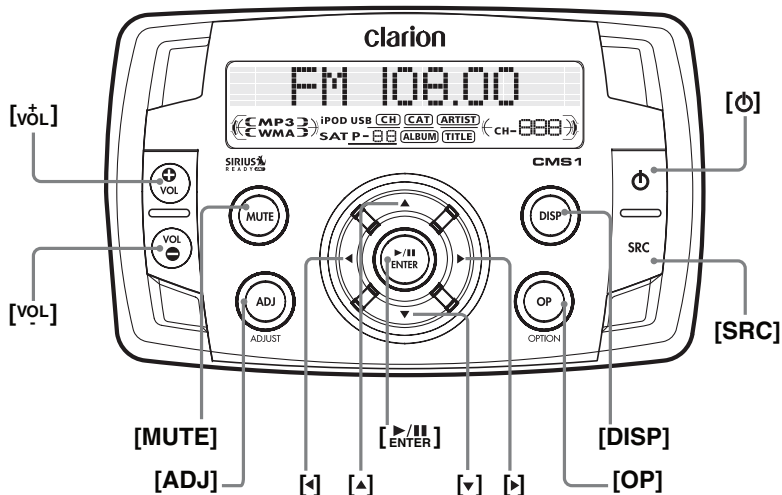

Módulo sintonizador

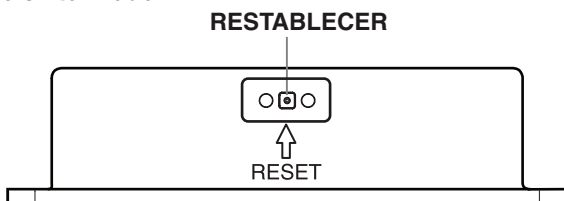

Acerca de las marcas registradas, etc.

- Windows Media™ y el logotipo de Windows® son marcas comerciales o marcas de Microsoft Corporation registradas en Estados Unidos y otros países.
- *Made for iPod* (Compatible con iPod) indica que el accesorio electrónico ha sido diseñado para conectarse específicamente con un dispositivo iPod, y que el desarrollador ha certificado que cumple con los estándares de rendimiento de Apple. Apple no se responsabiliza de la operación de este dispositivo ni por el cumplimiento de los estándares normativos y de seguridad correspondientes. iPod es una marca comercial de Apple Inc., registrada en Estados Unidos y otros países.

Nombre de los botones y sus funciones

Nota:

Asegúrese de leer esta sección cuando consulte el diagrama que se encuentra al comienzo del capítulo 4 "CONTROLES".

UNIDAD FUENTE

[] Botón de encendido

- Presione este botón para encender o apagar el equipo.

[] [] Botones de volumen

- Presione el botón **VOL+** para subir el volumen.
- Presione el botón **VOL-** para bajar el volumen. El nivel máximo de volumen es 46.

[MUTE] Botón de silencio

- Presione este botón para silenciar la salida de audio.
- Presiónelo nuevamente para reactivar la salida de audio.

[SRC] Botón de fuente

- Presione el botón SRC para alternar entre los modos FM, AM, *Weather Band* (Banda meteorológica), *Sirius*, USB, iPod y *AUX In* (Entrada auxiliar opcional).

[ADJ] Botón de ajustes

- Presione el botón ADJ para acceder al menú de ajustes.

Bass Level (Nivel de bajos)

Con los botones de VOLUMEN, ajuste el nivel de bajos desde -6 hasta +6.

La configuración predeterminada es 0.

Treble Level (Nivel de agudos)

Con los botones de VOLUMEN, ajuste el nivel de agudos desde -6 hasta +6.

La configuración predeterminada es 0.

Balance (Balance)

Con los botones de VOLUMEN, ajuste el balance entre los altavoces derecho e izquierdo, desde L12 (todo izquierdo) hasta R12 (todo derecho).

La configuración predeterminada es C00.

Fader (Atenuador)

Con los botones de VOLUMEN, ajuste el atenuador entre los parlantes trasero y delantero, desde R12 (todo trasero) hasta F12 (todo delantero).

La configuración predeterminada es C00.

Loud (Intensidad)

Con los botones de VOLUMEN, active (ON) o desactive (OFF) la intensidad. La configuración predeterminada es OFF.

Contrast (Contraste)

Con los botones de VOLUMEN, ajuste el contraste de la pantalla de LCD entre 0 y 10. La configuración predeterminada es 05.

Beep (Señal sonora)

Con los botones de VOLUMEN, active (ON) o desactive (OFF) la señal sonora. La configuración predeterminada es ON.

Reset yes (Restablecer)

Presione el botón ENTER para restablecer la memoria EEPROM a la configuración de fábrica.

[DISP] Botón de visualización

- Presione este botón para cambiar la indicación de la pantalla.
- Mantenga presionado el botón para desplazarse por la pantalla.

[OP] Botón de opciones

- Presione este botón para alternar entre los modos *Tuner* (Sintonizador), *Weather Band* (Banda meteorológica), *Sirius Radio* (Radio Sirius), iPod y USB.

[] Botón Reproducir/Pausar/Aceptar

- Presione este botón durante 2 segundos para reproducir o hacer una pausa.
- Presione este botón para confirmar operaciones en los modos *Tuner* (Sintonizador), *Weather Band* (Banda meteorológica), *Sirius Radio* (Radio Sirius), iPod y USB.

[] [] Botones de sintonización descendente y ascendente

- Presione estos botones para sintonizar en los modos *Tuner* (Sintonizador), *Weather Band* (Banda meteorológica), *Sirius Radio* (Radio Sirius), iPod y USB.

[] [] Botones de búsqueda ascendente y descendente

- Presione estos botones para sintonizar en los modos *Tuner* (Sintonizador), *Weather Band* (Banda meteorológica), *Sirius Radio* (Radio Sirius), iPod y USB.

MÓDULO SINTONIZADOR

[RESET] Botón Restablecer

- Presione el botón RESET con una clavija de punta redonda en los siguientes casos:
 1. Para iniciar la instalación una vez finalizado el cableado.
 2. Cuando los botones de funciones no respondan.
 3. Cuando la pantalla muestre algún símbolo de error.

5. OPERACIÓN

Operaciones básicas

Nota:

- Asegúrese de leer esta sección cuando consulte el capítulo 4 "CONTROLES".

⚠ PRECAUCIÓN

Arrancar y detener el motor de la embarcación cuando la unidad se encuentra encendida con el volumen en el nivel máximo podría impedirle oír los sonidos externos. Tenga la precaución de regular el volumen.

Encendido y apagado

Nota:

- Encienda el motor antes de utilizar este dispositivo.
- Tenga cuidado al usar esta unidad durante un tiempo prolongado sin poner en marcha el motor. Si descarga demasiado la batería de la embarcación, es posible que no pueda encender el motor, lo que podría reducir la vida útil de la batería.

1. Encienda el motor. Se iluminará el botón de encendido de la unidad.



Posición de encendido (ON) del motor

2. Presione el botón [⏻] para encender o apagar el equipo.

Selección de modos

1. Presione el botón [SRC] para visualizar el menú de fuentes.
 - * Los equipos externos no conectados a la unidad no se muestran.
2. Presione el botón [ENTER] para seleccionar el modo deseado.

Ajuste del volumen

1. Presione el botón **VOL+** para subir el volumen.
2. Presione el botón **VOL-** para bajar el volumen.

⚠ PRECAUCIÓN

Mientras esté navegando, mantenga el volumen en un nivel que le permita escuchar los sonidos externos.

Silencio

Presione el botón [MUTE] para activar o desactivar la función de sonido.

Operación de la radio (AM/FM)

[◀] [▶] Botones de sintonización descendente y ascendente

1. Sintonización automática:
Presione este botón durante menos de 2 segundos para buscar en forma automática la siguiente estación con señal fuerte.
2. Sintonización manual:
Mantenga presionado este botón durante más de 2 segundos para localizar estaciones una a una.

[ENTER] Botón Aceptar

Presione este botón para confirmar la operación.

[OP] Botón de opciones

Opciones del modo Radio:

→ Normal → Auto Store → Manu Store

1. *Auto Store* (Guardar automáticamente):
Presione el botón OPTION para acceder a *Auto Store* y luego, ENTER para seleccionar en forma automática seis estaciones con señal fuerte y almacenarlas en seis presintonías. Las nuevas estaciones reemplazarán a las que estaban almacenadas en la banda. La unidad hará una pausa de 5 segundos en cada estación presintonizada al finalizar el proceso de guardado automático.

2. *Manu Store* (Guardar manualmente):
Seleccione la estación que desee guardar. Presione el botón OPTION para acceder a *Manual Store*. Presione el botón ENTER para ingresar a la interfaz de almacenamiento manual. El número de presintonía titilará. Presione las flechas Arriba o Abajo para seleccionar un número de presintonía. Presione ENTER una vez más para guardar la estación actual en la presintonía.

[▲] [▼] Botones de búsqueda ascendente y descendente

1. Recuperación de presintonías en orden descendente: P6→P5→P4→....P1
2. Recuperación de presintonías en orden descendente: P1→P2→....P5→P6

Area set (Delimitación de área)

Esta opción permite seleccionar la separación de frecuencia apropiada para su área.

1. Mantenga presionados al mismo tiempo los botones [MUTE] y [ADJUST] durante más de 2 segundos para ingresar en la configuración de frecuencia/región del sintonizador global.
2. Use los botones [◀] o [▶] para seleccionar la región. Presione [ENTER] para confirmar la selección.

NOTA: La opción predeterminada es la frecuencia de Estados Unidos. Cuando se cambia la región, todas las estaciones almacenadas en la memoria se borran.

Operación de la banda meteorológica

[▶] Botón de sintonización ascendente

1. Mantenga presionado este botón durante más de 2 segundos para buscar, una a una, las estaciones disponibles entre las siete estaciones existentes en la banda meteorológica.

[◀] Botón de sintonización descendente

1. Mantenga presionado este botón durante más de 2 segundos para buscar, una a una, las estaciones disponibles entre las siete estaciones existentes en la banda meteorológica.

[ENTER] Botón Aceptar

Presione este botón para confirmar la operación.

[OP] Botón de opciones

Opciones del modo Banda meteorológica:

→ Normal → Scan

1. *Scan* (Detección): La unidad hará una pausa circular de 5 segundos en cada estación con señal fuerte. Presione ENTER para detener la función de detección.

Operación de la radio Sirius

Operación de los botones [▶] y [◀] para selección de canales

1. Sintonización ascendente o descendente de canales:
Presione este botón durante menos de 2 segundos para buscar un canal.
2. Búsqueda ascendente o descendente rápida de canales:
Mantenga presionado este botón durante más de 2 segundos para realizar una búsqueda rápida.

[ENTER] Botón Aceptar

Presione este botón para confirmar la operación.

Sintonización ascendente [▲] y descendente [▼] de categorías

Sintonización de categorías:

1. Presione una de las flechas para acceder a la búsqueda de categorías. La pantalla de LCD mostrará *Category* (Categoría) durante 1 segundo y luego, el nombre de la categoría.
2. Mientras se encuentre en *Category*, presione una de las flechas para visualizar el nombre de la categoría.
3. Presione ENTER o la flecha derecha para elegir el canal deseado de esa categoría.
4. Presione la flecha arriba o la flecha abajo para seleccionar un canal dentro de la categoría elegida.
5. Presione ENTER para confirmar la selección de canal.

Nota: Al seleccionar el canal, presione la flecha izquierda [◀] para volver a la última categoría elegida.

[OP] Botón de opciones

Opciones del modo Sirius:

→ Normal → Call Preset → Manu Store

1. *Call Preset* (Recuperar presintonía):
Presione el botón OPTION para acceder a *Recall Presets* (Recuperación de presintonías) y luego, ENTER para ingresar en el modo *Recall Preset*. Presione las flechas Arriba o Abajo para elegir una presintonía entre P1-P18. Presione el botón ENTER para salir del modo *Recall Preset*. De lo contrario, el sistema saldrá en forma automática después de 10 segundos de inactividad.

2. *Manu Store* (Guardar manualmente): Seleccione el canal que desea guardar y luego presione el botón OPTION para acceder a *Manual Store*. Presione ENTER para ingresar a la interfaz de almacenamiento manual. El número de presintonía titilará. Presione las flechas arriba o abajo para seleccionar un número de presintonía. Presione ENTER una vez más para guardar el canal actual en la presintonía.

[DISP] Botón de visualización

Presione este botón para verificar la información del canal, por ejemplo, nombre del artista, título de la canción, categoría, nombre del canal.

Nota: Esta unidad no admite la función (Omitir/Bloquear). Si un canal se encuentra bloqueado u omitido en el sintonizador Sirius, conectado en ese momento a esta unidad, el canal permanecerá bloqueado u omitido. Para desactivar el bloqueo o la omisión de canales, debe volver a colocar el sintonizador Sirius en otro puerto apto para tal fin.

Operación en el modo iPod

[▶] / [◀] Flechas Derecha e Izquierda

1. Presione las flechas durante menos de 2 segundos para reproducir la pista siguiente o la anterior.
2. Mantenga presionados estos botones durante más de 2 segundos para adelantar o retroceder rápidamente la canción.

[ENTER] Botón Aceptar

Presione este botón para confirmar la operación.

Búsqueda ascendente [▲] / descendente [▼] en el iPod

1. Presione una de las flechas para ingresar en el modo de búsqueda de iPod.
2. Presione la flecha Arriba o Abajo para seleccionar entre *Play lists*→*Artists*→*Albums*→*Genres*→*Songs*→*Composers* (Listas de reproducción→Artistas→Álbumes→Géneros→Canciones→Compositores).
3. Presione el botón ENTER o la flecha DERECHA para confirmar la lista de reproducción, el artista, el álbum, el género, la canción o el compositor seleccionado.
4. Cuando la pantalla de LCD muestre la lista de reproducción, el artista, el álbum, el género o el compositor deseado, presione ENTER. A continuación, se mostrará el archivo de música en la pantalla.
5. Presione la flecha Arriba o Abajo para seleccionar el archivo.
6. Presione ENTER para confirmar el archivo deseado.
7. Reproduzca el archivo.

Nota: Al seleccionar el archivo, presione la flecha izquierda para volver a la pantalla anterior (Álbum).

Operación en el modo USB

[▶] / [◀] Flechas arriba y abajo

1. Presione las flechas durante menos de 2 segundos para reproducir la pista siguiente o la anterior.
2. Mantenga presionados estos botones durante más de 2 segundos para adelantar o retroceder rápidamente la canción.

[ENTER] Botón Reproducir/Pausar/Aceptar

Cuando el equipo se encuentra en estado de reproducción normal, este botón cumple la función de reproducción o pausa. Dentro de los menús ADJ y OPTION, cumple la función de aceptar.

Búsqueda ascendente [▲] / descendente [▼] en el modo Navegación

1. Presione una de las flechas para ingresar en el modo *Navigate* (Navegación). La pantalla de LCD mostrará *Navigate* durante 1 segundo. Luego, mostrará el nombre de la carpeta o del archivo.
2. Presione la flecha Arriba o Abajo para seleccionar la carpeta.
3. Presione el botón ENTER para confirmar la carpeta deseada, o bien la flecha Derecha [▶] para ir directamente a la carpeta deseada.

[OP] Botón de opciones

Opciones del modo iPod:

→ Normal→Repeat Song→Random All →
Random Folder (Normal→Repetir canción
→Aleatorizar todo→Aleatorizar carpeta) ←

[DISP] Botón de visualización

Presione este botón para verificar información del iPod.

Nota:

Esta unidad no admite la conexión directa del iPod a un puerto USB.

El iPod debe estar conectado al módulo sintonizador (color blanco) mediante un cable DIN de 8 pins.

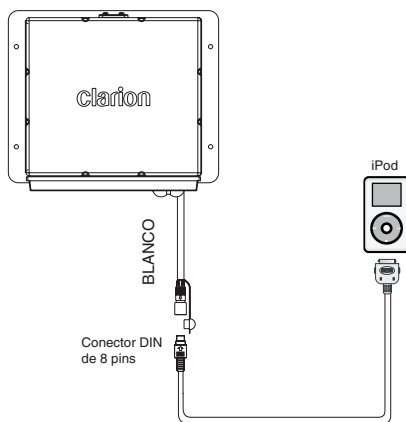

4. Visualice el archivo (*Song*, *Canción*).
5. Presione la flecha Arriba [▲] o Abajo [▼] para seleccionar el archivo.
6. Presione ENTER para confirmar el archivo deseado.
7. Reproduzca el archivo.

Nota: Al seleccionar el archivo, presione la flecha izquierda para volver a la pantalla anterior (Carpeta).

[OP] Botón de opciones

Opciones del modo USB:

→ Normal→Repeat Song→Repeat Folder→Intro
All→Intro Folder→Random All→Random Folder
(Normal→Repetir canción→Repetir carpeta →
Introducción de todo→Introducción de carpeta
→Todo aleatorio→Carpeta aleatoria) ←

1. Presione el botón OP para acceder al menú *Option* (Opción).
2. Presione el botón OP para seleccionar los ítems del menú *Option*.
3. Presione el botón ENTER para proseguir con el ítem seleccionado del menú *Option*.

[DISP] Botón de visualización

Permite verificar información de MP3. CMS1

6. SOLUCIÓN DE PROBLEMAS

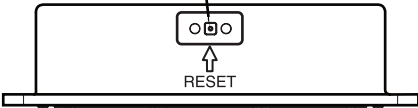
Problema	Causa	Medida
La unidad no enciende.	El interruptor accesorio de la embarcación está apagado.	Si la fuente de alimentación está bien conectada al terminal accesorio de la embarcación, coloque la llave de encendido en la posición "ACC".
	Se quemó el fusible.	Cambie el fusible.
La unidad no emite sonido.	El nivel del volumen está demasiado bajo.	Suba el volumen hasta que se oiga.
	Los cables no están bien conectados.	Conecte los cables correctamente.
El comando no responde.	El procesador interno no funciona correctamente.	<p>Presione el botón RESET con una clavija de punta redonda.</p> 
La función de búsqueda automática no encuentra estaciones.	El cable de la antena no está conectado.	Enchufe bien el cable de la antena.
	Las señales son demasiado débiles.	Seleccione una estación en forma manual.

7. ESPECIFICACIONES

Sintonizador de FM

Rango de frecuencia:	EUA	87.9 - 107.9 MHz
	Europa	FM 87.5-108.0 MHz
Sensibilidad utilizable:	4 μ V (S/N = 30 dB)	
Rechazo de imágenes:	>45 dB	
Separación estéreo:	>25 dB	

Sintonizador de AM y banda meteorológica

Rango de frecuencia:	EUA	AM 530-1710 kHz
	Europa	AM 522 - 1620 kHz
Sensibilidad utilizable:	36 dB (S/N = 20 dB)	

Selección de banda meteorológica

Canal 1 162.400 MHz Canal 2 162.425 MHz Canal 3 162.450 MHz
Canal 4 162.475 MHz Canal 5 162.500 MHz Canal 6 162.525 MHz
Canal 7 162.550 MHz

Audio

Salida de potencia máxima:	40 W x 4
Control de bajos (100 Hz):	\pm 10 dB
Control de agudos (10 kHz):	\pm 10 dB

General

Voltaje de la fuente de alimentación:	14,4 V CC (10,8 a 15,6 V permitido)
Conexión a tierra:	Negativa
Impedancia del altavoz:	4-8 Ω por canal

NOTA:

Las especificaciones y el diseño están sujetos a cambios sin previo aviso, para realizar mejoras.

Salida de potencia:

16 W RMS x 4 canales a 4 Ω
y 1% THD+N

Proporción señal-ruido:

74 dBA (referencia: 1 W en 4 Ω)



MANUAL DE INSTALACIÓN Y CONEXIÓN DE CABLES

■ Índice

1. ANTES DE COMENZAR	40
2. CONTENIDO DE LA CAJA	40
3. PRECAUCIONES PARA LA INSTALACIÓN	40
4. INSTALACIÓN DE LA UNIDAD PRINCIPAL	41
5. INSTALACIÓN DEL MÓDULO SINTONIZADOR	42
6. CONEXIÓN DE CABLES	43

1. ANTES DE COMENZAR

1. Este dispositivo es para uso exclusivo en embarcaciones equipadas con fuente de alimentación de 12 V con conexión a tierra negativa.
2. Lea atentamente estas instrucciones.
3. Asegúrese de desconectar el terminal “-” de la batería antes de comenzar. Esto sirve para evitar cortocircuitos durante la instalación. (Figura 1)



Figura 1

2. CONTENIDO DE LA CAJA

1. Unidad principal	1
2. Módulo sintonizador	1
3. Manual de instrucciones y de instalación	1
4. Conector FM Molex de 12 pins	1
5. Cable DIN de 8 pins y 10 pies (3 metros) de largo	1
6. Tornillo autorroscante M4	8
7. Tornillo para metales M4	2
8. Tope de caucho	4
9. Soporte de montaje	1

3. PRECAUCIONES PARA LA INSTALACIÓN

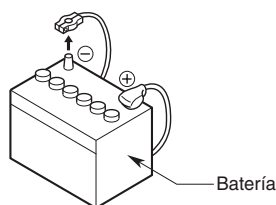
1. A fin de evitar interferencias, no instale el módulo sintonizador ni la unidad de control cerca del compartimiento del motor.
2. El uso de piezas no autorizadas puede dañar la unidad en forma permanente.
3. Antes de encender la unidad, siempre verifique las conexiones de los cables para asegurarse de que estén correctamente instalados.
4. Consulte al distribuidor más cercano acerca de la instalación correcta o si deben utilizarse piezas comunes. Solicite asistencia si fuese necesario realizar modificaciones u orificios en su embarcación.
5. No instale la unidad en lugares donde pudiera estar expuesta a cantidades excesivas de humedad, polvo, tierra, partículas extrañas o vibraciones. Evite también áreas de altas temperaturas provenientes del motor, luz solar directa, calefactores o aire caliente.
6. No instale la unidad en lugares donde pudiera interferir con la operación de la embarcación o causar lesiones a los pasajeros en caso de una detención repentina o de emergencia.

4. INSTALACIÓN DE LA UNIDAD PRINCIPAL

1. La unidad de control debe instalarse sobre una superficie seca, limpia y plana. Verifique que la junta posterior quede completamente sellada contra la superficie de montaje sin distorsionar la unidad.
2. De los tres métodos recomendados, elija el que mejor se adecue a su embarcación.

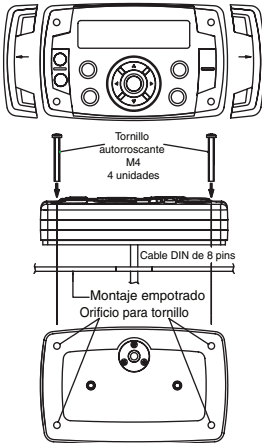

Método 1

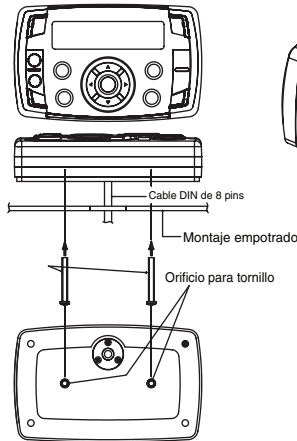

Método 2

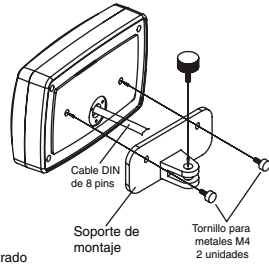

Método 3

Para este método, deberá comprar el accesorio de montaje opcional Gimbal.

5. INSTALACIÓN DEL MÓDULO SINTONIZADOR

1. Para instalar el módulo sintonizador, elija un área con ventilación suficiente a fin de evitar que este se recaliente. El módulo puede instalarse en posición vertical u horizontal. Si lo instala en posición vertical, no lo haga con los puntos de salida del arnés apuntando directamente hacia arriba, para evitar que se junte agua en estas áreas.

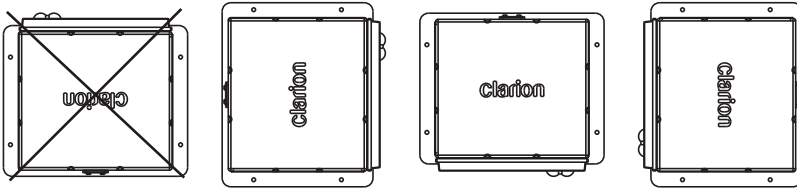

2. Consulte en el siguiente diagrama la posición de los orificios de montaje para los tornillos. Siempre use tornillos de la menor longitud posible.
3. Durante la instalación, coloque los 4 topes de caucho (incluidos en la caja) debajo del módulo. Esto aísla el dispositivo de la humedad de la superficie y brinda ventilación suficiente para el disipador de calor.
4. Tal vez se requieran cables de extensión para pasar el arnés y el cable por la embarcación.

Nota: Deje cierto holgura en el arnés y los cables para evitar que estos se dañen.
Se recomienda eliminar toda tensión de cables y arneses.
5. Siempre lea primero el diagrama de cableado incluido en este manual y siga cuidadosamente todos los diagramas de cableado. Las conexiones deben asegurarse y aislarse con conectores en rizo o cinta aislante a fin de garantizar su correcto funcionamiento.
6. Una vez finalizadas las conexiones del cableado, conecte la terminal negativo de la batería, coloque el interruptor accesorio de la embarcación en posición *ON* (encendido) y encienda la unidad para verificar si funciona correctamente.

Si se produjera alguna anomalía, desconecte la terminal negativo de la batería, vuelva a revisar todo el cableado e intente nuevamente.
Consulte la sección “Solución de problemas” para guiarse.

MONTAJE DEL SINTONIZADOR

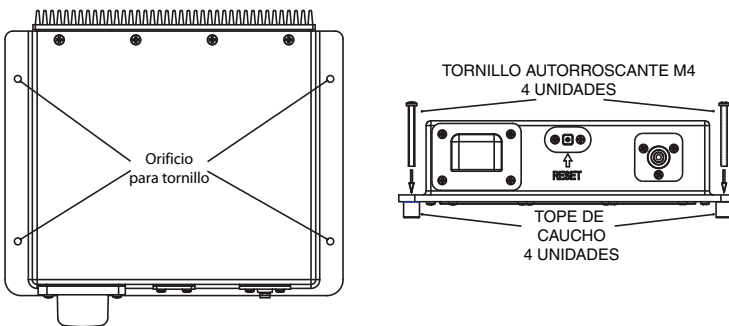

6. CONEXIÓN DE CABLES

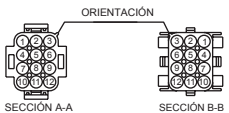
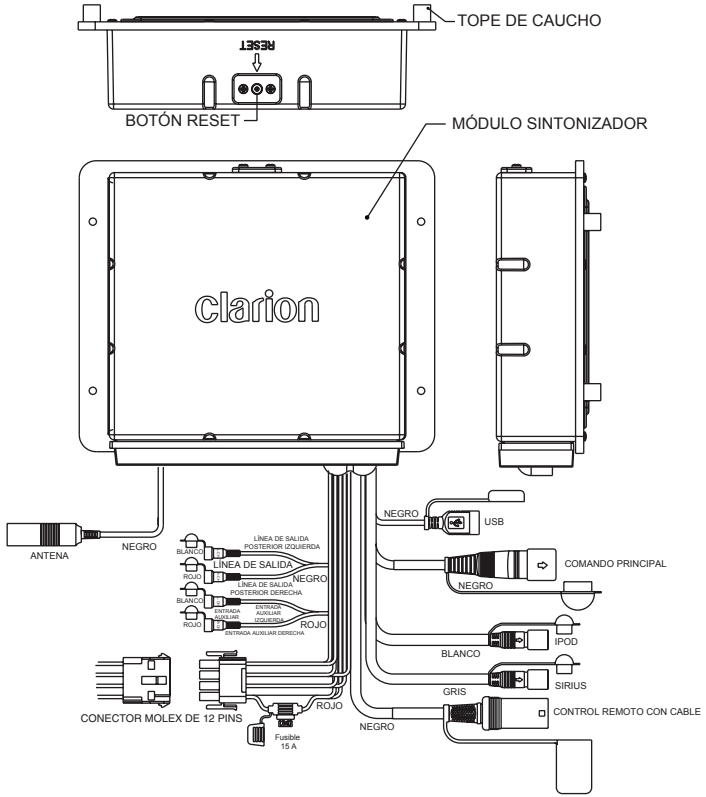

PIN N.º	COLOR DEL CABLE	DEFINICIÓN DEL CABLE	AWG
1	VERDE	ALTAVOZ TRASERO IZQUIERDO (+)	20
2	VERDE/NEGRO	ALTAVOZ TRASERO IZQUIERDO (-)	20
3	ROJO	ACC (+12 V)	16
4	BLANCO	ALTAVOZ DELANTERO IZQUIERDO (+)	20
5	BLANCO/NEGRO	ALTAVOZ DELANTERO IZQUIERDO (-)	20
6	NARANJA/BLANCO	ILUMINACIÓN	20
7	GRIS	ALTAVOZ DELANTERO DERECHO (+)	20
8	GRIS/NEGRO	ALTAVOZ DELANTERO DERECHO (-)	20
9	AZUL/BLANCO	CONTROL REMOTO (+)	20
10	PÚRPURA	ALTAVOZ TRASERO DERECHO (+)	20
11	PÚRPURA/NEGRO	ALTAVOZ TRASERO DERECHO (-)	20
12	NEGRO	CONEXIÓN A TIERRA (-)	16

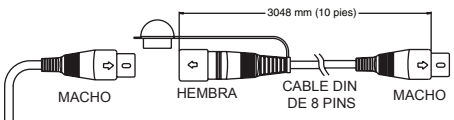
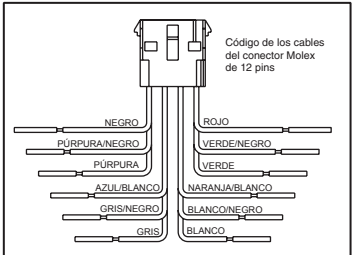

Clarion Corporation of America

All Rights Reserved. Copyright © 2009: Clarion Corporation of America
Printed in China / Imprimé au Chine / Impreso en China