

● BLAUPUNKT

CAR RADIO

STOCKHOLM 230 DAB

1 011 402 220 001



Enjoy it.

Käyttö- ja asennusohje

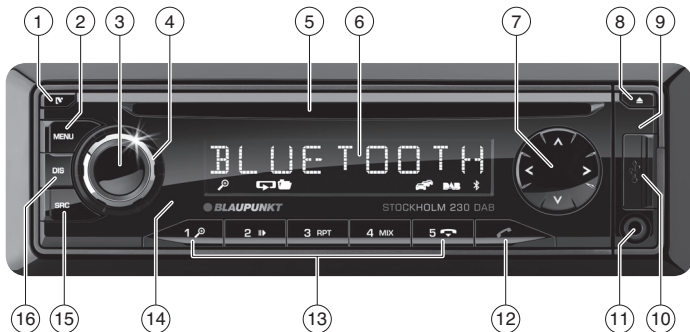

- ① **IR**-näppäin
Irrotettavan etupaneelin lukituksen avaus
- ② **MENU**-näppäin
Lyhyt painallus: valikon avaaminen/sulkeminen
Pitkä painallus: selailuhakutoiminnon käynnistys
- ③ Virtakatkaisin (On/Off)
Lyhyt painallus: autoradion kytkeminen päälle
Käytössä: autoradion mykistys (Mute)
Pitkä painallus: autoradion kytkeminen pois päältä
Valikossa: valikkotason muuttaminen
Pikaselausnäytössä: valinnan vahvistaminen
- ④ Äänenvoimakkuuden säädin
Valikossa: valikkokohdan valinta, asetuksen muuttaminen
Pikaselausnäytössä: kategorian (vain iPod), kansion ja kappaleen valinta
- ⑤ CD-aukko
- ⑥ Näyttö
- ⑦ **▲ / ▼**-näppäin
Valikossa: valikkokohdan valinta, asetuksen muuttaminen
Radiokäyttö: haun käynnistys
MP3-/WMA-/iPod-käyttö: vaihto seuraavaan/edelliseen kansioon
</>-näppäin
Valikossa: valikkotason muuttaminen
Radiokäytössä: aseman viritys
Muut toimintamuodot: kappaleen valinta
- ⑧ **▲**-näppäin (Eject)
CD:n poistaminen
- ⑨ Mikrofoni
- ⑩ USB-liitin
- ⑪ Front-AUX-IN-liitin
- ⑫ **☎**-näppäin
Lyhyt painallus: puhelimeen vastaaminen, pikavalinta
Pitkä painallus: matkapuhelimen puhelinmuistion avaaminen tai puheohjauksen aktivointi
- ⑬ **Näppäimet 1 - 5**
- ⑭ Infrapunavastaanotin
- ⑮ **SRC**-näppäin
Muistitason tai audiolähteen valinta
- ⑯ **DIS**-näppäin
Lyhyt painallus: näytön vaihto
Pitkä painallus: näytön kirkkautta vaihto
- ⑰ **SD-korttipaikka**
Käytettävissä vain, kun etupaneeli on irrotettu



Turvallisuusohjeita	4	Muistikortin asentaminen/poistaminen	14
Puhdistusohjeet	5	Kappaleen valinta.....	14
Hävitysohjeet	5	Kansion valinta	
Toimitussisältö	5	(vain MP3-/WMA-/iPod-käytössä).....	14
Käyttöönotto	5	Nopea haku	14
Etupaneelin kiinnitys/irrotus.....	5	Toiston keskeytys.....	14
Viritinalueen asetus	6	Kaikkien kappaleiden esittelysoitto.....	14
Kytkeminen päälle/pois	6	Kappaleiden satunnaissoitto.....	14
Äänenoimakkuus	6	Yksittäisten kappaleiden tai hakemistojen	
Näytön kirkkaus	6	jatkuva toisto.....	15
Demo-tilan kytkeminen päälle/pois.....	7	Näytön vaihto	15
DAB-käyttö	7	Selausnäyttö	15
Vaihtaminen DAB-käyttöön tai		Bluetooth®	16
DAB-muistitason valinta	7	Bluetooth®-valikko	17
Ensemblen/palvelun asetus	7	Bluetooth®-laitteen pariliitäntä ja	
Listasta valinta	7	yhteyden muodostaminen	17
Palvelun tallennus tai tallennetun		Puhelintoiminnot	18
palvelun avaaminen näyttöön.....	8	Bluetooth®-Streaming-käyttö	21
Palveluiden soittaminen	8	Bluetooth®-Streaming-käyttö	
Vastaanotettujen palveluiden päivitys.....	8	sovellusohjauksen kautta	
DAB-FM-vaihto	8	(Android-matkapuhelin)	21
DAB-PTY	8	Muut Bluetooth®-valikossa olevat	
Näytön vaihto	9	toiminnot.....	22
Radiokäyttö	9	Ulkoiset audiolähteet	25
RDS.....	9	Front-AUX-IN-liitin	25
Vaihtaminen radiokäyttöön tai		Äänensävysäädöt	25
muistitason valinta.....	9	"AUDIO"-valikon valinta ja siitä poistuminen ..	25
Asemien viritys	10	Asetusten tekeminen "AUDIO"-valikossa	25
Aseman tallentaminen / tallennetun		Käyttäjäasetukset	26
aseman hakeminen	10	Käyttäjävalikon avaaminen ja sulkeminen	26
Radioasemien esittelysoitto	10	Asetusten tekeminen "FM TUNER"-valikossa..	27
Asemien automaattinen tallennus		Asetusten tekeminen "DAB TUNER"-	
(Travelstore).....	10	valikossa.....	28
PTY	11	Asetusten tekeminen "DISPLAY"-valikossa ...	29
Liikenne radio	11	Asetusten tekeminen "VOLUME"-valikossa	
Näytön vaihto	12	(äänenoimakkuus)	30
CD-/MP3-/WMA-/iPod-käyttö	12	Asetusten tekeminen "CLOCK"-valikossa	
Perustiedot.....	12	(kellonaika).....	30
Siirtyminen CD-/MP3-/WMA-/iPod-		Asetusten tekeminen "VARIOUS"-valikossa	
käyttöön.....	12	(muut asetukset)	31
CD-levyn asettaminen laitteeseen/		Tehdasasetukset	32
poistaminen	13	Hyödyllisiä tietoja	32
USB-tietovälineen kytkeminen/		Tekniset tiedot	33
irrottaminen	13	Asennusohjeet	34

Turvallisuusohjeita

Tämä autoradio on valmistettu tekniikan viimeisimmän tason ja hyväksytyjen turvallisuusteknisten säätöjen mukaan. Siitä huolimatta voi syntyä vaaroja, mikäli et noudata tässä ohjekirjassa annettuja turvallisuusohjeita.

Tämä ohjekirja sisältää tärkeitä tietoja, joita noudattamalla autoradion asennus ja käyttö sujuu helposti ja turvallisesti.

- Lue tämä ohjekirja kokonaan ja huolellisesti läpi ennen kuin käytät autoradiota.
- Säilytä tämä käyttöohje siten, että se on aina kaikkien auton ja laitteen käyttäjien käytettävissä.
- Jos luovutat autoradion toiselle henkilölle, anna tämä ohjekirja laitteen mukana.

Noudata myös niiden laitteiden ohjeita, joita käytät yhdessä tämän autoradion kanssa.

Käytetyt tunnukset

Tässä käyttöohjekirjassa käytetään seuraavia tunnuksia:



VAARA!

Varoittaa loukkaantumisvaarasta



VAARA!

Varoittaa CD-soittimen vaurioitumisvaarasta



VAARA!

Varoittaa kovasta äänenvoimakkuudesta



CE-merkkiä käytetään EU-direktiivien noudattamisen tunnuksena.

➔ Menettelyvaiheen tunnuksena

- Listan tunnuksena

Liikenneturvallisuus

Noudata seuraavia liikenneturvallisuuteen liittyviä ohjeita:

- **Käytä laitetta niin, että pystyt aina ohjaamaan ajoneuvoa turvallisesti.** Epävarmassa tapauksessa pysähdy sopivaan kohtaan ja käytä laitetta auton seisossa.
- **Irrota tai asenna etupaneeli vain silloin, kun auto seisoo paikallaan.**
- Kuuntele laitetta aina kohtuullisella äänenvoimakkuudella, jotta vältät kuulon vaurioitumisen ja pystyt kuulemaan varoitusäänet (esim. poliisiauton sireeni). Mykistystaukojen aikana (esim. vaihdettaessa audiolähdettä) äänenvoimakkuuden muuttuminen ei ole kuultavissa. Älä nosta äänenvoimakkuutta tällaisen mykistystauon aikana.

Yleiset turvallisuusohjeet

Noudata seuraavia ohjeita, jotta sinulle ei aiheudu mitään vammoja:

- **Älä avaa tai muuta laitetta.** Laite on varustettu Class-1-laserilla, joka voi vaurioittaa silmiä.
- Älä korota äänenvoimakkuutta mykistystaukojen aikana, esim. audiolähdettä vaihdettaessa. Äänenvoimakkuuden muuttumista ei voi kuulla mykistyksen aikana.

Tarkoituksenmukainen käyttö

Tämä autoradio on tarkoitettu käytettäväksi 12 V sähköjärjestelmän jännitteellä varustetuissa autoissa ja se täytyy asentaa DIN-aukkoon. Huomioi teknisissä tiedoissa ilmoitetut tehorajat. Anna ammattihenkilön suorittaa korjaukset ja mahd. asennus.

Asennusohjeet

Saat asentaa tämän autoradion itse vain, jos sinulla on kokemusta autoradioiden asentamisesta ja tunnet auton sähköjärjestelmän hyvin. Noudata tämän käyttöohjekirjan lopussa olevia asennusohjeita.

Vaatimustenmukaisuusvakuutus

Täten Blaupunkt Europe GmbH vakuuttaa, että Stockholm 230 DAB -autoradio täyttää direktiivien 2004/108/EY ja 1999/5/EY olennaiset vaatimukset ja muut asiaankuuluvat määräykset.

Vaatimustenmukaisuusvakuutuksen voit katsoa osoitteesta www.blaupunkt.com.

Puhdistusohjeet

Liutin-, puhdistus- ja hankausaineet sekä Cockpit-suihkeet ja muovien hoitoaineet voivat sisältää sellaisia aineita, jotka syövyttävät autoradion pintaa.

- Käytä autoradion puhdistukseen vain kuivaa tai lievästi kostutettua liinaa.
- Puhdista tarvittaessa etupaneelin koskettimet pehmeällä, puhdistusalkoholilla kostutetulla liinalla.

Hävitysohjeet



Älä hävitä käytöstä poistettua laitetta talousjätteiden mukana!

Toimita käytöstä poistettu laite kierrätyspisteeseen.

Toimitussisältö

Toimitukseen sisältyy:

- 1 autoradio
- 1 käyttö-/asennusohjekirja
- 1 kotelo etupaneelin säilyttämiseen
- 1 asennuskehys
- 1 antenniliitäntäadapteri
- 2 irrotustyökalut
- 1 välikeruuvi
- 1 muovisuojus

Erikoisvarusteet

(eivät kuulu toimitussisältöön)

Käytä vain Blaupunktin hyväksymiä erikoisvarusteita. Tarkempia tietoja saat Blaupunkt-kauppiailtasi tai internetistä osoitteesta www.blaupunkt.com.

Käyttöönotto

Vaara

Kuljetussuojaruuvit

Varmista ennen autoradion käyttöönottoa, että kuljetussuojaruuvit on poistettu (katso luku "Asennusohje").

Etupaneelin kiinnitys/irrotus

Autoradiossa on varkaussuojana irrotettava etupaneeli (Release Panel). Etupaneeli toimitetaan oheisessa kotelossa. Ottaaksesi radion asennuksen jälkeen käyttöön etupaneeli täytyy kiinnittää paikalleen (katso kohta "Etupaneelin kiinnitys" tässä luvussa).

Ota etupaneeli aina mukaan, kun poistut autosta. Ilman etupaneelia autoradio on varkaalle arvoton.

Vaara

Etupaneelin vaurioitumisvaara

Älä päästä etupaneelia putoamaan.

Kuljeta etupaneelia niin, ettei se altistu iskuille ja etteivät sen koskettimet pääse likaantumaan.

Älä altista etupaneelia suoralle auringonvalolle tai muille lämmönlähteille.

Vältä koskemasta etupaneelin koskettimiin paljain käsin.

Etupaneelin kiinnitys

➤ Työnnä etupaneeli kotelon oikeassa reunassa olevaan pitimeen.

➤ Paina etupaneeli varovasti vasempaan pitimeen, niin että se napsahtaa paikalleen.

Etupaneelin irrotus

➤ Avaa etupaneelin lukitus painamalla näppäintä **[V] ①**.

Etupaneelin vasen puoli irtoaa laitteesta. Pidin estää sitä putoamasta.

➤ Siirrä etupaneelia hieman vasemmalle, kunnes se irtoaa oikeanpuoleisesta pitimestä.

➤ Irrota etupaneeli varovasti vasemmasta piti-mestä.

Ohje:

Autoradio kytkeytyy automaattisesti pois päältä heti kun etupaneeli otetaan pois paikaltaan.

Viritinalueen asetus

Tämä autoradio on suunniteltu useita eri alueita varten, joilla käytetään erilaisia taajuusalueita ja lähetintekniikoita. Tehtaalla viritinalueeksi on asetettu "EUROPE" (Eurooppa). Valittavissa ovat lisäksi viritinalueet "ASIA" (Aasia), "USA", "S-AMERICA" (Etelä-Amerikka) ja "THAILAND" (Thaimaa).

Ohje:

Jos autoradiota käytetään Euroopan ulkopuolella, on sopiva viritinalue määritettävä ensin käyttäjävalikossa (katso luku "Käyttäjäasetukset", kohta "Asetusten tekeminen "FMTUNER"-valikossa", valikkokohta "AREA" (viritinalue)).

Kytkeminen päälle/pois

Kytkeminen päälle-/pois virtakatkaisimella (On/Off)

➤ Kytke päälle painamalla virtakatkaisinta ③.

Autoradio kytkeytyy päälle.

➤ Kun haluat kytkeä laitteen pois päältä, pidä virtakatkaisinta ③ painettuna yli 2 sekunnin ajan.

Autoradio kytkeytyy pois päältä.

Ohje:

Jos kytket auton sytytysvirran ollessa pois päältä autoradion päälle, se sammuu automaattisesti 1 tunnin kuluttua auton akun säästämiseksi.

Kytkeminen pois/päälle auton sytytysvirran välityksellä

Jos autoradio on yhdistetty asennusohjeiden mukaisesti auton sytytysvirtaan ja radiota ei ole sammutettu virtakatkaisimella ③, se kytkeytyy päälle ja pois sytytysvirran kytkemisen mukaan.

Äänvoimakkuus

Äänvoimakkuuden säätö

Äänvoimakkuutta voidaan säätää askeleittain välillä 0 (pois päältä) – 50 (suurin äänvoimakkuus).

➤ Muuta äänvoimakkuutta kääntämällä äänvoimakkuuden säädintä ④.

Ohje:

Kun puhelin on yhdistetty autoradiioon asennusohjeissa annettujen neuvojen mukaisesti, autoradio mykistyy puhelinkeskustelun ajaksi. Näytössä lukee mykistyksen aikana "TELEPHONE" (puhelin).

Autoradion mykistys (Mute)

➤ Paina lyhyesti virtakatkaisinta ③, kun haluat mykistää autoradion tai aktivoida jälleen aikaisemman äänvoimakkuuden.

Näyttöön tulee mykistyksen ajaksi "MUTE".

Näytön kirkkaus

Voit vaihtaa näytön kirkkauden manuaalisesti päivätilan ja yötilan välillä tai valita, vaihtuuko se automaattisesti ajovalojen kytkennän mukaan.

Ohjeita:

- Näytön kirkkauden manuaalinen tai automaattinen vaihto valitaan käyttäjävalikossa (katso luku "Käyttäjäasetukset", kohta "Asetusten tekeminen "DISPLAY"-valikossa", valikkokohta "DIM MODE").
- Voit säätää näytön kirkkauden erikseen päivää ja yötä varten (katso luku "Käyttäjäasetukset", kohta "Asetusten tekeminen "DISPLAY"-valikossa", valikkokohdat "DIM DAY" (kirkkaus päivällä) ja "DIM NIGHT" (kirkkaus yöllä)).
- Paina näppäintä **DIS** ⑬ noin 2 sekuntia, kun haluat vaihtaa näytön kirkkauden manuaalisesti.

Demo-tilan kytkeminen päälle/pois

Demo-tila esittää autoradion toiminnot näytössä juoksevana tekstinä. Painamalla mitä tahansa näppäintä demo-tila keskeytyy ja voit käyttää laitetta.

Voit kytkeä demo-tilan päälle ja pois käyttäjävalikossa (katso luku "Käyttäjäasetukset", kohta "Asetusten tekeminen "VARIOUS"-valikossa (muut asetukset)", valikkokohta "DEMO MODE").

DAB-käyttö

DAB-käytöllä voit kuunnella radiota digitaalisella äänenlaadulla.

Toisin kuin tähänastisissa radioissa, DAB-radiolla välitetään aina useampia ohjelmia (palveluita) kulakin taajuudella. Nämä palvelut kootaan yhteen niin kutsutuksi ensembleksi. Monissa tapauksissa samat palvelut voidaan vastaanottaa erilaisissa ensemble-joukoissa.

Huomautus:

Tarvitset erityisen DAB-antennin voidaksesi vastaanottaa DAB-signaaleja. Tämä voi olla erillinen DAB-katto-/ikkuna-antenni tai DAB/AM/FM-yhdistelmäantenni.

Vaihtaminen DAB-käyttöön tai DAB-muistitason valinta

☛ Paina näppäintä **SRC** ⁽¹⁵⁾ niin monta kertaa, kunnes näyttöön tulee haluamasi DAB-muistitaso:

DAB1 → DAB2 → DAB3

DAB-käytön ollessa päällä näyttöön tulee tunnus **DAB**.

Huomautuksia:

- Kullekin DAB-muistitasolle voidaan tallentaa enintään 5 palvelua.
- Voit aktivoida tai deaktivoida DAB-muistitasot käyttäjävalikon kautta (katso luku "Käyttäjäasetukset", kohta "Asetusten tekeminen "DAB TUNER"-valikossa", valikkokohta "PRESETS" (esiasetukset)). Deaktivoidut DAB-muistitasot ohitetaan lähdevalinnan yhteydessä näppäimellä **SRC** ⁽¹⁵⁾.

Ensemblen/palvelun asetus

DAB kokoaa aina kulloisenkin taajuuden useammat palvelut yhteen yhdeksi ensembleksi.

Ensemblen valinta

Voit valita suoraan ensemblet, joita olet vastaanottanut jo aiemmin (sitä varten ensemblen täytyy olla vastaanottokelpoinen).

☛ Paina lyhyesti näppäintä **∨ / ∧** ⁽⁷⁾, kun haluat vaihtaa edelliseen/seuraavaan ensembleen.

Ensimmäistä käytettävissä olevan ensemblen palvelua aletaan soittaa.

Huomautus:

Kun PTY-toiminto on kytketty päälle, seuraava palvelu viritetään päälle parhaillaan valittuna olevan ohjelmatyypin kanssa (katso kohta "DAB-PTY" tässä luvussa).

Ensemble-haku

Voit etsiä uusia ensemble-joukkoja hakutoiminnolla.

☛ Paina näppäintä **∨ / ∧** ⁽⁷⁾ noin 2 sekuntia, kun haluat aloittaa ensemblen haun.

Kun jokin ensemble vastaanotetaan, haku pysähtyy. Ensimmäistä käytettävissä olevaa ensemblen palvelua aletaan soittaa.

Palvelun valinta

Kun olet viritänyt ensemblen, voit valita ensemblen palvelun.

☛ Paina lyhyesti näppäintä **< / >** ⁽⁷⁾, kun haluat vaihtaa edelliseen/seuraavaan palveluun.

Listasta valinta

Voit valita palveluita tai ensemble-joukkoja, joita olet vastaanottanut jo aiemmin, suoraan listoista nykyistä kuuntelua keskeyttämättä (sitä varten palveluiden/ensemble-joukkojen täytyy olla vastaanottokelpoisia).

☛ Paina näppäintä **SRC** ⁽¹⁵⁾ noin 2 sekuntia, jotta voit avata listoista valinnan.

Tunnus **📶** vilkkuu näytössä. Lisäksi näyttöön tulee tunnus **📻** (palvelu) tai **📶** (ensemble).

Huomautuksia:

- Voit koska tahansa poistua listoista valinnasta painamalla näppäintä **SRC** (15).
- Kun Fast-Browsing-toiminto on kytketty päälle, silloin voit käyttää nuolinäppäimien (7) sijasta äänenvoimakkuuden säädintä (4) ja virtakatkaisinta (On/Off) (3) listamerkitöjen valintaan ja vahvistamiseen (katso luku "CD-/MP3-/WMA-/iPod-käyttö", kohta "Kappaleen pikavalinta (pikaselaus)")

➤ Paina näppäintä < (7), kun haluat näyttää kaikkien vastaanotettujen ensemble-joukkojen listan.

Nykyinen ensemble ilmoitetaan näytöllä.

➤ Valitse joku toinen ensemble painamalla näppäintä **V / ^** (7) yhden tai useamman kerran tai pitämällä näppäintä painettuna.

➤ Paina näppäintä > (7), kun haluat nähdä valitun ensimblen palvelut.

Näyttöön tulee ensimblen ensimmäinen palvelu.

Huomautus:

Pääset takaisin ensemblelistaan painamalla näppäintä < (7).

➤ Valitse joku toinen palvelu painamalla näppäintä **V / ^** (7) yhden tai useamman kerran tai pitämällä näppäintä painettuna.

➤ Aloita palvelun toisto painamalla näppäintä > (7).

Valittu palvelu kytkeytyy kuuluville. Poistut listoista valinnasta.

Palvelun tallennus tai tallennetun palvelun avaaminen näyttöön

➤ Valitse haluamasi DAB-muistitasa.

➤ Viritä tarvittaessa haluamasi palvelu päälle.

➤ Paina asemannäppäintä **1 - 5** (13) noin 2 sekuntia, kun haluat tallentaa nykyisen palvelun kyseiselle näppäimelle.

- tai -

➤ Paina asemannäppäintä **1 - 5** (13) lyhyesti, kun haluat avata tallennetun palvelun näyttöön.

Palveluiden soittaminen

Selailuhakutoiminnossa laite esittelee lyhyesti vastaanottokelpoiset palvelut.

➤ Käynnistä esittelysoitto painamalla näppäintä **MENU** (2) noin 2 sekuntia.

Esittelysoiton aikana näyttöön tulee vuorotellen "SCAN" ja nykyisen palvelun nimi.

➤ Jatka parhaillaan kuuluvan palvelun soittoa painamalla lyhyesti näppäintä **MENU** (2).

Vastaanotettujen palveluiden päivitys

Vastaanotettujen palveluiden päivittämiseksi lue luvun "Käyttäjäasetukset" kohdan "Asetusten tekeminen "DAB TUNER"-valikossa" valikkokohta "SERVICESCAN" (palveluhaku).

DAB-FM-vaihto

Voit valita erilaisia asetuksia DAB- ja FM-radio-käytön keskinäistä vaihtoa varten. Vaihto voi olla tarpeen, jos vastaanottoalaatu heikkenee voimakkaasti DAB- tai FM-käytössä.

DAB-FM-vaihto valitaan käyttäjävalikosta (katso luku "Käyttäjäasetukset", kohta "Asetusten tekeminen "DAB TUNER"-valikossa", valikkokohta "SERVICE-LINK" (palvelulinkki)).

DAB-PTY

PTY-toiminnolla voit valita ohjelmatyyppin ja hakea siten kohdennetusti sellaisia palveluita, jotka lähettävät esim. rockmusiikkia tai urheilulähetyksiä.

Huomautus:

PTY-toiminto on käytettävissä vain, kun se on kytketty päälle (katso luku "Käyttäjäasetukset", kohta "Asetusten tekeminen "DAB TUNER"-valikossa", valikkokohta "PTY").

Ohjelmatyyppin valinta

Katso ohjeet ohjelmatyyppin valitsemiseen luvusta "Käyttäjäasetukset", kohta "Asetusten tekeminen "DAB TUNER"-valikossa", valikkokohta "PTY TYPE" (ohjelmatyyppi).

Suora haku

☛ Paina näppäintä **V / ^** (7).

Haun aikana näytössä näkyy sillä hetkellä valittuna oleva ohjelmatyyppi.

Kun haettua ohjelmatyyppiä vastaava palvelu löytyy, se jää päällevirityksi.

Huomautus:

Jos radio ei löydä yhtään valittuun ohjelmatyyppiin kuuluvaa palvelua, näyttöön tulee hetkeksi ilmoitus "PTY NONE" ja radio antaa 2 äänimerkkiä. Viimeksi kuunneltu palvelu viritetty jälleen päälle.

Näytön vaihto

☛ Paina näppäintä **DIS** (16), kun haluat vaihtaa näiden näyttötapojen välillä:

Näyttö	Merkitys
ABCDEF	Palvelun nimi
ABCDEF	Ensemblen nimi
DAB1 5C tai P1 5C	DAB-muistitaso/taajuus tai Muistipaikka/taajuus
DAB1 18:30 tai P1 18:30	DAB-muistitaso/kellonaika tai Muistipaikka/kellonaika

Radiokäyttö

RDS

Virtinalueella "EUROPE" (Eurooppa) monet FM-asetat lähettävät ohjelman lisäksi RDS-signaalin (Radio Data System), joka mahdollistaa seuraavat lisätoiminnot:

- Näytössä ilmoitetaan aseman nimi.
- Autoradio tunnistaa liikennetiedotukset ja uutislähettykset ja pystyy kytkemään ne automaattisesti kuuluville jokaisessa toimintamuodossa (esim. USB-käytössä).
- Vaihtoehtoinen taajuus: kun RDS-toiminto on aktivoituna, autoradio etsii viritetylle asemalle automaattisesti parhaiten kuuluvan taajuuden.
- Alueellinen: jotkut asemat jakavat tiettyinä aikoina ohjelmansa sisällöltään erilaisiksi alueohjelmiksi. Jos REGIONAL-alue toiminto on valittu, autoradio vaihtaa vain sellaisille vaihtoehtoisille taajuuksille, joilla lähetetään samaa alueohjelmaa.

RDS- ja REGIONAL-toiminnot kytketään päälle ja pois käyttäjävalikossa (katso luku "Käyttäjäasetukset", kohta "Asetusten tekeminen "FM TUNER"-valikossa", valikkokohtat "RDS AF" ja "REGIONAL").

Vaihtaminen radiokäyttöön tai muistitason valinta

☛ Paina näppäintä **SRC** (15) niin monta kertaa, että näyttöön tulee haluamasi muistitaso:

FM1 → FM2 → FMT → AM → AMT

Ohjeita:

- Kullekin muistitasolle voidaan tallentaa enintään 5 asemaa.
- Voit aktivoida tai deaktivoida muistitasot käyttäjävalikon kautta (katso luku "Käyttäjäasetukset", kohta "Asetusten tekeminen "FM TUNER"-valikossa", valikkokohta "BANDS" (kaistan valinta)). Deaktivoitujen muistitasot ohitetaan lähdevalinnan yhteydessä näppäimellä **SRC** (15).

Asemien viritys

Voit viritää aseman eri tavoin:

Asemien manuaalinen viritys

- Paina näppäintä </> (7) yhden tai useamman kerran lyhyesti, kun haluat muuttaa taajuutta askeleittain, tai pitkään, kun haluat muuttaa taajuutta nopeasti.

Asemanhaun käynnistäminen

- Käynnistä asemanhaku painamalla lyhyesti näppäintä V / ^ (7).

Seuraava vastaanottokelpoinen asema viritetty kuuluviin.

Ohjeita:

- Viritinalueella "EUROPE" (Eurooppa): liikennetiedotustoiminnon (🚗) ollessa päällä FM-aaltoalueella viritetään vain liikenne-radioasemia.
- Viritinalueilla "EUROPE" (Eurooppa) ja "USA": PTY-toiminnon ollessa päällä aaltoalueella FM viritetään seuraava asema, joka kuuluu nykyisin valittuna olevaan ohjelmatyyppiin (katso luku "PTY").
- Hakutoiminnon herkkyyttä voidaan säätää (katso luku "Käyttäjäasetukset", kohta "Asetuksen tekeminen "FM TUNER"-valikossa", valikkokohta "SEEK SENS" (herkkyys)).

Aseman tallentaminen / tallennetun aseman hakeminen

- Valitse haluamasi muistitaso.
- Viritä tarv. haluamasi asema.
- Paina asemannäppäintä 1 - 5 (13) noin 2 sekuntia, kun haluat tallentaa nykyisen aseman kyseiselle näppäimelle.
- tai -
- Paina asemannäppäintä 1 - 5 (13) lyhyesti, kun haluat hakea tallennetun aseman esiin.

Radioasemien esittelysoitto

Selailuhakutoiminnolla voit suorittaa nykyisen aaltoalueen jokaisen vastaanottokelpoisen aseman tai tallennettujen asemien esittelysoiton.

Ohje:

Voit määrittää yksittäisen aseman esittelyajan keston (katso luku "Käyttäjäasetukset", kohta "Asetusten tekeminen "VARIOUS"-valikossa (muut asetukset)", valikkokohta "SCAN TIME" (selailu aika)).

Vastaanottokelpoisten radioasemien esittelysoitto

- Käynnistä esittelysoitto painamalla näppäintä MENU (2) noin 2 sekuntia.

Esittelysoiton aikana näyttöön tulee vuorotellen "SCAN" ja nykyinen taajuus sekä muistitason tai aseman nimi.

- Jatka sillä hetkellä kuuluvan aseman kuuntelemaan painamalla lyhyesti näppäintä MENU (2).

Tallennettujen radioasemien esittelysoitto

- Käynnistä esittelysoitto painamalla näppäintä V / ^ (7) noin 2 sekuntia.

Esittelysoiton aikana näyttöön tulee muistipaikka ja nykyinen taajuus tai aseman nimi.

- Jatka parhaillaan kuuluvan aseman soittoa painamalla lyhyesti näppäintä V / ^ (7).

Asemien automaattinen tallennus (Travelstore)

Travelstoren avulla voit etsiä automaattisesti FM- ja AM-aaltoalueiden 5 parhaiten kuuluvaa asemaa ja tallentaa ne. Tallennus tapahtuu muistitasolle FMT tai AMT. Sen myötä tämän muistitason aiemmin tallennetut asemat kumoutuvat.

- Valitse haluamasi aaltoalueen muistitaso, esim. FM1 tai AM.
- Paina näppäintä SRC (15) noin 2 sekuntia.

Viritin aloittaa automaattisesti asemanhaun; näyttöön tulee "FM TSTORE" tai "AM TSTORE". Kun tallennus on saatu päätökseen, radio soittaa FMT- tai AMT-tason muistipaikalle 1 tallennettua asemaa.

Ohjeita:

- Viritinalue "EUROPE" (Eurooppa): liikennetiedotustoiminnon (📻) ollessa päällä vain liikenne-radioasemia tallennetaan muistiin.
- Jos FMT- tai AMT-muistitaso on passiivoinu (katso luku "Käyttäjäasetukset", kohta "Asetusten tekeminen "FM TUNER"-valikossa", valikkokohta "BANDS" (kaistan valinta)), se aktivoituu automaattisesti, kun Travelstore-toiminto aktivoidaan.

PTY

Viritinalueilla "EUROPE" ja "USA" FM-asema voi välittää aseman nykyisen ohjelmatyypin, esim. KULTTUURI, POP, JAZZ, ROCK, URHEILU tai TIEDE. PTY-toiminnolla voit näin etsiä kohdennetusti tietyn ohjelmatyypin lähetyksiä, esim. rock- tai urheilulähetyksiä. Ota huomioon se, että kaikki asemat eivät tue PTY-toimintoa.

Ohje:

PTY-toiminto on käytettävissä vain, kun se on kytketty päälle (katso luku "Käyttäjäasetukset", jakso "Asetusten tekeminen "FM TUNER"-valikossa", valikkokohta "PTY").

Ohjelmatyypin valinta

Katso ohjeet ohjelmatyypin valitsemiseen luvusta "Käyttäjäasetukset", kohta "Asetusten tekeminen "FM TUNER"-valikossa", valikkokohta "PTY TYPE" (ohjelmatyypin).

Ohje:

Voit asettaa kielen, jolla ohjelmatyypit näytetään näytössä (katso luku "Käyttäjäasetukset", jakso "Asetusten tekeminen "FM TUNER"-valikossa", valikkokohta "PTY LANG" (ohjelmatyypin kieli)).

Aseman haku

➡ Paina näppäintä **V / ^** (7).

Haun aikana näytössä näkyy sillä hetkellä valittuna oleva ohjelmatyypin.

Kun haettua ohjelmatyypin vastaava asema löytyy, se jää kuulumaan.

Ohjeita:

- Jos radio ei löydä yhtään valittuun ohjelmatyypin kuuluva asemaa, näyttöön tulee hetkeksi ilmoitus "PTY NONE" ja radio antaa 2 äänimerkkiä. Viimeksi kuunneltu asema virittyy jälleen päälle.
- Jos viritettynä oleva tai jokin muu asemaketjuun kuuluva asema alkaa myöhemmin lähettää halutun ohjelmatyypin ohjelmaa, autoradio vaihtaa automaattisesti nykyiseltä radioasemalta tai nykyiseltä audiolähteeltä (esim. CD) haluttua ohjelmatyypin lähettävälle asemalle. Ota huomioon se, että kaikki asemat eivät tue tätä toimintoa.

Liikenne-radio

Viritinalueella "EUROPE" (Eurooppa) FM-asema voi tunnusmerkitä liikennetiedotukset RDS-signaalilla. Kun liikennetiedotustoiminto on aktivoitu, liikennetiedotus kytkeytyy automaattisesti kuuluville myös silloin, kun autoradio ei ole FM-radiokäytössä.

Liikennetiedotustoiminnon ollessa aktivoituna näyttöön tulee ruuhkatunnus (🚗). Liikennetiedotuksen kuuluessa näytössä lukee "TRAFFIC" (liikenne).

Liikennetiedotustoiminto kytketään päälle ja pois käyttäjävalikossa (katso luku "Käyttäjäasetukset", kohta "Asetusten tekeminen "FM TUNER"-valikossa", valikkokohta "TRAFFIC" (liikennetiedot)).

Ohjeita:

- Äänenvoimakkuus kasvaa liikennetiedotuksen kuuluminen ajaksi. Voit määrittää liikennetiedotukselle vähimmäisäänenvoimakkuuden (katso luku "Käyttäjäasetukset", kohta "Asetusten tekeminen "VOLUME"-valikossa (äänenvoimakkuus)", valikkokohta "TA VOLUME" (liikennetiedotusten äänenvoimakkuus)).
- Kun haluat keskeyttää parhailaan kuuluvan liikennetiedotuksen, paina näppäintä **SRC** (15).

Näytön vaihto

- ☛ Paina näppäintä **DIS** (16), kun haluat vaihtaa näiden näyttötapojen välillä:

Näyttö	Merkitys
ABCDEF	Radioaseman nimi
FM1 102.90 tai P1 102.90	Muistitaso/taajuus tai Muistipaikka/taajuus
FM1 18:30 tai P1 18:30	Muistitaso/kellonaika tai Muistipaikka/kellonaika

CD-/MP3-/WMA-/iPod-käyttö

Perustiedot

CD-/MP3-/WMA-käyttö

Voit soittaa tällä autoradiolla audio-CD-levyjä (CDDA) ja CD-R/RW-levyjä, joilla on audio-, MP3- tai WMA-tiedostoja, sekä USB-tietovälineitä ja SD(HC)/MMC-muistikortteja, joilla on MP3- tai WMA-tiedostoja.

Ohjeita:

- Käytä moitteettoman toiminnan varmistamiseksi vain sellaisia CD-levyjä, joissa on Compact Disc -logo.
- Blaupunkt ei voi taata kopiointisuojattujen CD-levyjen eikä kaikkien markkinoilla olevien CD-aihioiden, USB-tietovälineiden ja muistikorttien moitteetonta toimintaa.

Noudata MP3-/WMA-tietovälineen valmistelussa seuraavia ohjeita:

- Kappaleiden ja hakemistojen nimeäminen:
 - Enintään 32 merkkiä ilman tiedostopäätettä .mp3 tai .wma (jos merkkejä on enemmän, autoradion tunnistamien kappaleiden ja kansioden lukumäärä vähenee)
 - Ei ääkkösiä eikä erikoismerkkejä
- CD-formaatit: CD-R/RW, Ø: 12 cm
- CD-tietoformaatit: ISO 9669 Level 1 ja 2, Joliet
- CD-polttonopeus: maks. 16-kertainen (suositus)

- USB-formaatti/-tiedostojärjestelmä: Mass Storage Device (massamuisti)/FAT16/32
- Muistikortin tiedostojärjestelmä: FAT16/32
- Audiotiedostojen tiedostopäätte:
 - .MP3 MP3-tiedostoille
 - .WMA WMA-tiedostoille
- WMA-tiedostot vain ilman digitaalista käyttöoikeuksien hallintaa (Digital Rights Management, DRM) ja jotka on luotu Windows Media Player -ohjelman versiolla 8 tai uudemmalla versiolla
- MP3-ID3-tagit: versio 1 ja 2
- Audiotiedostojen luontinopeus:
 - MP3: 32 – 320 kbps
 - WMA: 32 – 192 kbps
- Tiedostojen ja hakemistojen enimmäismäärä: maks. 20 000 merkintää tietorakenteesta riippuen

iPod-käyttö

Voit liittää autoradioon USB-liitännän kautta useita erilaisia iPod- ja iPhone-laitteita ja ohjata audiotiistoa autoradiolla.

Ohje:

Tämän ohjekirjan lopussa on lista yhteensopivista iPod- ja iPhone-laitteista. Blaupunkt ei voi taata muiden iPod- ja iPhone-mallien moitteetonta toimintaa.

Yhdistä iPod tai iPhone autoradion USB-liitäntään sopivalla sovitinjohdolla.

Siirtyminen CD-/MP3-/WMA-/iPod-käyttöön

- ☛ Paina näppäintä **SRC** (15) niin monta kertaa, että näyttöön tulee haluamasi audiolähde:

- "CD": sisäänlaitettu CD
- "SD(HC)": sisäänlaitettu muistikortti
- "USB": paikalleenkytketty USB-tietoväline
- "IPOD" / "IPHONE": järjestelmään kytketty iPod / järjestelmään kytketty iPhone
- "AUX": liitetty ulkoinen audiolähde

Ohjeita:

- Kukin audiolähde voidaan valita vain, kun joko CD on asetettu paikalleen tai kun kyseinen laite on liitetty.
- Liitännän jälkeen iPod valitaan ensi kertaa kohdasta "USB", ja kun iPod on tunnistettu, kohdasta "IPOD".
- Jos autoradion täytyy ensin lukea järjestelmään kytketyn laitteen tai tietovälineen tiedot ennen toiston aloittamista, näyttöön tulee sen ajaksi ilmoitus "READING" (lukee). Lukemisen kesto riippuu laitteen tai tietovälineen tietomäärästä ja mallista. Jos laite tai tietoväline on epäkunnossa tai siirrettyjä tietoja ei voida toistaa, näyttöön tulee siitä ilmoitus (esim. "USB ERROR" (USB-virhe)).

**CD-levyn asettaminen laitteeseen/
poistaminen****CD-levyn asettaminen laitteeseen****CD-soittimen vaurioitumisvaara!**

Laitteessa ei saa käyttää normaalista muodosta poikkeavia CD-levyjä (Shape-CD-levyt) eikä halkaisijaltaan 8 cm kokoisia CD-levyjä (Mini-CD-levyt).

Emme vastaa CD-aseman vahingoista, jotka johtuvat soveltumattomien CD-levyjen käytöstä.

Ohje:

CD-levyn automaattista sisäänvetoa ei saa estää eikä avustaa painamalla.

- ☛ Työnnä CD-levy tekstipuoli ylöspäin CD-aukkoon (5), kunnes tunnet vastusta.

Laite vetää CD-levyn automaattisesti sisään ja tarkastaa sen tiedot. Sen jälkeen toisto alkaa CD- tai MP3-käytössä.

Ohje:

Jos laitteessa olevaa CD-levyä ei voida toistaa, näyttöön tulee hetkeksi ilmoitus "CD ERROR" (CD-virhe) ja CD-levy tulee automaattisesti ulos noin 2 sekunnin kuluttua.

CD-levyn poistaminen**Ohje:**

CD-levyn ulostuloa ei saa estää eikä avustaa.

- ☛ Paina näppäintä (8), kun haluat poistaa CD-levyn laitteesta.

Ohjeita:

- Jos et ota laitteen ulostyöntämää CD-levyä pois, se vedetään automaattisesti takaisin sisään n. 10 sekunnin kuluttua.
- CD-levy voidaan poistaa myös silloin, kun autoradio on sammutettuna tai jokin toinen audiolähde on toiminnassa.

**USB-tietovälineen kytkeminen/
irrottaminen****USB-tietovälineen kytkeminen**

- ☛ Kytke autoradio pois päältä, jotta tietovälineen sisäänkirjaus tapahtuu oikein.
- ☛ Vedä USB-koskettimen (10) suojakantta eteenpäin, kunnes se irtoaa USB-koskettimesta, ja taita se alas.
- ☛ Kytke USB-tietoväline laitteeseen.
- ☛ Kytke autoradio päälle.

Jos USB-tietoväline valitaan audiolähteeksi ensimmäistä kertaa, sen tiedot luetaan ensin.

Ohjeita:

- Jos laitteeseen kytkettyä USB-tietovälinettä ei pystytä toistamaan, näyttöön tulee hetkeksi ilmoitus "USB ERROR" (USB-virhe).
- Lukemiseen tarvittava aika riippuu USB-tietovälineen mallista ja koosta.

USB-tietovälineen irrottaminen

- ☛ Kytke autoradio pois päältä, jotta tietovälineen uloskirjaus tapahtuu oikein.
- ☛ Vedä USB-tietoväline irti laitteesta.
- ☛ Sulje USB-liittimen (10) suojakansi.

Muistikortin asentaminen/ poistaminen

Muistikortin asentaminen

- Irrota etupaneeli.
- Työnnä muistikortti tekstipuoli ylöspäin ja koskettimet eteenpäin osoittaen korttipaikkaan (17), niin että se lukittuu paikalleen.

- Asenna etupaneeli takaisin.

Päällekytkennän jälkeen laite valitsee audio-lähteeksi automaattisesti korttipaikassa olevan muistikortin. Muistikortin tiedot luetaan. Sen jälkeen toisto alkaa MP3-käytössä.

Ohjeita:

- Jos laitteessa olevaa muistikorttia ei pystytä toistamaan, näyttöön tulee hetkeksi ilmoitus "SD ERROR" (SD-virhe).
- Lukemiseen tarvittava aika riippuu muistikortin mallista ja koosta.

Muistikortin poistaminen

- Irrota etupaneeli.
- Paina muistikorttia, kunnes sen lukitus aukeaa.
- Vedä muistikortti korttiaukosta (17) ulos.
- Asenna etupaneeli takaisin.

Kappaleen valinta

- Paina näppäintä </> (7) lyhyesti, kun haluat vaihtaa edelliseen/seuraavaan kappaleeseen.

Ohje:

Jos nykyinen kappale soi yli 3 sekunnin ajan, näppäimen < (7) kertapainallus käynnistää kappaleen uudelleen.

Kansion valinta (vain MP3-/WMA-/iPod-käytössä)

- Paina näppäintä √/∧ (7), kun haluat vaihtaa edelliseen/seuraavaan kansioon.

Ohje:

iPod-käytössä voit vaihtaa siten nykyisen kategorian edelliseen/seuraavaan kansioon, myös esimerkiksi seuraavaan musiikkilajiin,

jos olet valinnut iPod-soittimessa kappaleen viimeksi vastaavan lajin kautta.

Nopea haku

- Pidä näppäintä </> (7) niin kauan painettuna, että olet haluamassasi kohdassa.

Toiston keskeytys

- Paina näppäintä 2 (13), kun haluat keskeyttää toiston ("PAUSE") tai jatkaa toistoa uudelleen.

Kaikkien kappaleiden esittelysoitto

Selailuhakutoiminnolla voit tehdä kaikkien käytettävissä olevien kappaleiden esittelysoiton.

- Paina näppäintä MENU (2) noin 2 sekuntia, kun haluat käynnistää esittelysoiton, tai lyhyesti, kun haluat jatkaa parhaillaan kuuluvan kappaleen kuuntelua.

Ohje:

Esittelyajan kesto voidaan säätää (katso luku "Käyttäjäasetukset", kohta "Asetusten tekeminen "VARIOUS"-valikossa (muut asetukset), valikkokohta "SCAN TIME" (selailuaika)).

Kappaleiden satunnaissoitto

- Paina näppäintä 4 MIX (13), kun haluat vaihtaa toistomoodien välillä:





Käyttö	Näyttö	Merkitys
CD/ iPod	MIX ALL	Kappaleiden sekoitus
MP3/ WMA	MIX DIR	Nykyisen kansion kappaleiden sekoitus
	MIX ALL	Tietovälineen kappaleiden sekoitus
Yleisk.	MIX OFF	Normaali toisto

Jos MIX-toiminto on valittu, näyttöön tulee tunnus **MIX** (kaikkien kappaleiden sekoitus) tai **MIX** (nykyisen kansion kappaleiden sekoitus).

Yksittäisten kappaleiden tai hakemistojen jatkuva toisto

- ☛ Paina näppäintä **3 RPT** (13), kun haluat vaihtaa toistomoodien välillä:

Käyttö	Näyttö	Merkitys
CD/ iPod	RPT TRACK	Kappaleen jatkuva toisto
MP3/ WMA	RPT TRACK	Kappaleen jatkuva toisto
	RPT DIR	Kansion jatkuva soitto
Yleisk.	RPT OFF	Normaali toisto

Jos RPT-toiminto on valittu, näyttöön tulee tunnus   (kappaleen jatkuva toisto) tai   (kansion jatkuva toisto).

Näytön vaihto

- ☛ Paina näppäintä **DIS** (16) yhden tai useamman kerran, kun haluat vaihtaa seuraavien näyttöjen välillä:

Käyttö	Näyttö	Merkitys
CD	T01 00:15	Kappaleen numero ja soittoaika
	T01 03:37	Kappaleen numero ja kesto
	T01 18:30	Kappaleen numero ja kellonaika
MP3/ WMA/ iPod	FILE	Tiedostonimi ²
	FOLDER	Kansion nimi ²
	SONG	Kappaleen nimi ¹
	ARTIST	Esittäjä ¹
	ALBUM	Albumin nimi ¹
	GENRE	Laji ³
	PLAY 00:15	Soittoaika
	TOTAL03:37	Kappaleen kesto
	CLOCK18:30	Kellonaika
	ALL INFO	Kaikki tiedot juoksevana tekstinä

¹ Kappaleen nimi, esittäjä ja levyn nimi näytetään vain, jos ne on tallennettu ID3-tagimuodossa.

² Tiedosto- tai kansionimi näytetään vain MP3-/WMA-käytössä.

³ Musiikkilajitiedot ovat käytettävissä vain iPod-käytössä.



Selausnäyttö

Selausnäytössä voit etsiä tiettyä kappaletta MP3-/WMA-tietovälineeltä tai iPod-soittimelta ja valita sen ilman parhaillaan kuuluvan toiston keskeyttämistä.

Selausnäyttö MP3-/WMA-käytössä

Voit valita kappaleen tietovälineen hakemistosta ja soittaa sen MP3-/WMA-käytössä.

- ☛ Paina näppäintä **1**  (13), kun haluat siirtyä selausnäyttöön MP3-/WMA-käytössä.

Tunnus  vilkkuu näytössä. Lisäksi näyttöön tulee tunnus  (kappale) tai  (kansio).

Ohje:

Voit poistua selausnäytöstä milloin tahansa painamalla näppäintä **1**  (13).

- ☛ Paina näppäintä **<** (7), kun haluat nähdä tietovälineen kansiot.

Näytössä näkyy nykyinen kansio.

- ☛ Valitse joku toinen kansio painamalla näppäintä **∇ / ▲** (7) yhden tai useamman kerran tai pitämällä näppäintä painettuna.

- ☛ Paina näppäintä **>** (7), kun haluat nähdä valitun kansion kappaleet.

Näyttöön tulee kansion ensimmäinen kappale.

Ohje:

Pääset takaisin kansiolistaan painamalla näppäintä **<** (7).

- ☛ Valitse joku toinen kappale painamalla näppäintä **∇ / ▲** (7) yhden tai useamman kerran tai pitämällä näppäintä painettuna.



- ☛ Aloita kappaleen toisto painamalla näppäintä **>** (7).

Toisto alkaa. Selausnäytöstä poistutaan.



Selausnäyttö iPod-käytössä

iPod-käytössä voit valita ja soittaa kappaleet kategorioiden "ARTISTS" (esittäjät), "ALBUMS" (albumit), "GENRES" (lajit), "PLAYLISTS" (soittolistat) tai "AUD-BOOKS" (äänikirjat) kautta.

➤ Paina näppäintä **1**  ¹³, kun haluat avata selausnäytön iPod-käytössä.

Tunnus  vilkkuu näytössä. Lisäksi näyttöön tulee tunnus  (kategoriat) tai  (kappaleet). Ensimmäinen kategoria "ARTISTS" (esittäjät) näytetään.

Ohjeita:

- Paina näppäintä **1**  ¹³ noin 2 sekuntia, kun haluat avata kategorian "PLAYLISTS" (soittolistat) suoraan näyttöön.
- Voit poistua selausnäytöstä milloin tahansa painamalla näppäintä **1**  ¹³.

➤ Valitse joku toinen kategoria painamalla näppäintä **V / ^** ⁷ yhden tai useamman kerran.

➤ Paina näppäintä **>** ⁷, kun haluat nähdä kategorian käytettävissä olevat kansiot.

Valitun kategorian ensimmäinen kansio tulee näyttöön (esim. "JAZZ" kategoriassa "GENRES" (lajit)).

Ohje:

Pääset takaisin kategorialistaan painamalla näppäintä **<** ⁷.

➤ Valitse joku toinen kansio painamalla näppäintä **V / ^** ⁷ yhden tai useamman kerran tai pitämällä näppäintä painettuna.

➤ Paina näppäintä **>** ⁷, kun haluat nähdä kansion käytettävissä olevat kappaleet.

Näyttöön tulee kansion ensimmäinen kappale.

Ohje:

Pääset takaisin kansiolistaan painamalla näppäintä **<** ⁷.

➤ Valitse joku toinen kappale painamalla näppäintä **V / ^** ⁷ yhden tai useamman kerran tai pitämällä näppäintä painettuna.

➤ Aloita kappaleen soitto painamalla näppäintä **>** ⁷.

Toisto alkaa. Selausnäytöstä poistutaan.

Kappaleen pikavalinta (pikaselaus)

Pikaselausella löydät kappaleen nopeammin. Nuolinäppäinten ⁷ sijaan voit valita ja vahvistaa listamerkinään äänenvoimakkuuden säätimellä ⁴ ja virtakatkaisimella ³:

Toiminto	Selausnäyttö	Pikaselausnäyttö
Listojen merkintöjen valinta	V / ^ ⁷	Äänenvoimakkuuden säädin ⁴
Merkinnän vahvistus	> ⁷	Virtakatkaisin (On/Off) ³
Palaaminen ylemmälle tasolle	< ⁷	Vaihtoehdon "<<<" valinta ja vahvistaminen

Pikaselaus kytketään päälle ja pois käyttäjävalikossa (katso luku "Käyttäjäasetukset", kohta "Asetusten tekeminen "VARIOUS"-valikossa (muut asetukset)", valikkokohta "BROWSE" (pikaselaus)).

Ohje:

Kun pikaselaus on valittu, et voi muuttaa äänenvoimakkuutta tai mykistää autoradiota selausnäytössä. Sinun on ensin poistettava selausnäytöstä painamalla näppäintä **1**  ¹³ tai käynnistämällä kappaleen toisto.

Bluetooth®

Voit yhdistää autoradion Bluetoothin® välityksellä muihin Bluetooth®-yhteensopiviin laitteisiin, esim. matkapuhelimiin. Näin voit käyttää autoradiota sen integroidun mikrofonin kanssa järjestelmään kytkettyjen matkapuhelien handsfree-laitteena ja muiden Bluetooth®-laitteiden audioliähetyksen ohjaamiseen ja autoradion kaiuttimien kautta tahtuvaan toistoon (Bluetooth®-Streaming).

Huomaus:

Voit kytkeä järjestelmään myös ulkoisen mikrofonin handsfree-toimintoa varten (katso luku "Asennusohje").

Bluetooth®-tekniikka on lyhyen toimintasäteen langaton yhteys. Sitä varten Bluetooth®-laitteiden täytyy olla yhteyden muodostamista ja ylläpitoa varten autoradion lähellä (ajoneuvossa).

Bluetooth®-yhteyden muodostamiseksi autoradiolle ja Bluetooth®-laitteelle täytyy tehdä ensiksi pariliitäntä. Laitteiden pariliitännän tekemisen jälkeen muodostetaan automaattisesti Bluetooth®-yhteys. Tämä yhteys säilyy niin kauan kuin Bluetooth®-laite pysyy toimintasäteellä. Jos yhteys katkeaa esim. siirtäessäsi matkapuhelimen toimintasäteen ulkopuolelle, yhteys muodostetaan automaattisesti uudelleen heti kun tulet jälleen toimintasäteen piiriin.

Voit yhdistää vain yhden Bluetooth®-laitteen autoradioon. Kun yhdistät uuden laitteen autoradioon, parhaillaan yhdistettynä olevan laitteen yhteys katkeaa automaattisesti. Autoradio pitää kuitenkin enintään 5 eri Bluetooth®-laitteen pariliitännän voimassa, ja voit yhdistää jälleen minkä tahansa näistä laitteista nopeasti ja mukavasti autoradioon.

Bluetooth®-valikko

Bluetooth®-valikko sisältää kaikki tarvittavat toiminnot Bluetooth®-laitteiden pariliitännän, yhdistämisen ja hallinnointiin.

Bluetooth®-valikon avaaminen

- Avaa käyttäjävalikko painamalla lyhyesti näppäintä **MENU** (2).
- Käännä äänenvoimakkuuden säädintä (4), kunnes valikkokohta "BLUETOOTH" on valittuna.
- Avaa Bluetooth®-valikko painamalla virtakatkaisinta (On/Off) (3).
- Käännä äänenvoimakkuuden säädintä (4), kunnes haluamasi valikkokohta on valittuna.
- Suorita asetukset (katso seuraavat jaksot).
- Paina näppäintä **MENU** (2) lyhyesti, kun haluat poistua valikosta.

Ohjeita:

- Bluetooth®-valikosta poistutaan automaattisesti n. 30 sekunnin kuluttua viimeisestä näppäinpainalluksesta ja näkyviin tulee taas nykyisen audiolähteen näyttö.
- Kun painat valikossa näppäintä < (7), pääset takaisin ylemmälle valikkotasolle.

- Mikäli Bluetooth®-toiminto on käynnissä (yhteyden uudelleenmuodostus viimeksi yhdistettynä olleeseen laitteeseen), Bluetooth®-valikon toiminnot ovat estettyjä. Mikäli yrität sen aikana avata Bluetooth®-valikon, näyttöön tulee hetkeksi ilmoitus "LINK BUSY" (yhteys käytössä). Kun haluat keskeyttää Bluetooth®-toiminnon ja avata Bluetooth®-valikon, paina näppäintä 5  (13).

Bluetooth®-laitteen pariliitäntä ja yhteyden muodostaminen

Huomautuksia:

- Voit pariliittää enintään 5 Bluetooth®-laitetta tämän autoradion kanssa. Ennen kuin voit pariliittää tämän jälkeen yhden laitteen lisää, sinun täytyy ensin poistaa yksi ennestään pariliitetyistä laitteista (katso luku "Muut Bluetooth®-valikossa olevat toiminnot", kohta "Pariliitettujen laitteiden hallinta"). Jos yrität tehdä viidennen laitteen pariliitännän, näyttöön tulee ilmoitus "PHONE LIST FULL – PLEASE DELETE ENTRIES FROM LIST" (puhelinlista täynnä – poista laitteita listalta).
- Jos johonkin Bluetooth®-laitteeseen on jo muodostettu yhteys, kyseinen yhteys katkaistaan automaattisesti, kun teet toisen laitteen pariliitännän ja muodostat yhteyden.
- Valitse Bluetooth®-valikosta valikkokohta "PAIRING" (pariliitäntä).
- Bluetooth®-laitteen pariliitännän tekemiseksi paina virtakatkaisinta (On/Off) (3). Näyttöön tulee "PRESS > TO CONFIRM".
- Paina näppäintä > (7). Näyttöön tulee "ENTER PIN" (syötä PIN) ja nykyisin tallennettuna oleva PIN (vakioasetuksena "1234"). Lisäksi Bluetooth®-tunnus  vilkkuu. Sitten Bluetooth®-laite voi n. 2 minuutin ajan tunnistaa ja muodostaa yhteyden autoradioon.
- Etsi Bluetooth®-laitteesta autoradio (Bluetooth®-nimi: "BP 230 BT").

➤ Muodosta yhteys Bluetooth®-laitteesta. Syötä autoradion ilmoittama PIN.

Näyttöön tulee hetkeksi "PAIRED" (pariliitetty) ja sitten "CONNECTED" (yhteys muodostettu), kun autoradio ja Bluetooth®-laite on pariliitetty ja yhteys muodostettu.

Huomautuksia:

- Jos yhteyden muodostaminen ei onnistu, näyttöön tulee hetkeksi ilmoitus "CONNECT FAILED" (yhteyden muodostaminen epäonnistui).
- Kun Bluetooth®-laite on yhteydessä autoradioon, näytössä näkyy Bluetooth®-tunnus .
- Jos autoradio ei päällekytkennän jälkeen löydä viimeksi yhdistettyä laitetta, se yrittää muodostaa yhteyden toisen pariliitetyn laitteen kanssa. Jos mitään laitetta ei löydy, näyttöön tulee hetkeksi ilmoitus "NO DEVICE" (ei laitetta).

Puhelintoiminnot

Puhelimeen vastaaminen/puhelun hylkäys

Puhelun saapuessa näytössä näkyy vuorotellen "CALL" (puhelu) ja soittajan puhelinnumero. Nykyinen audiolähde mykistyy ja soittoaäni kuuluu autoradion kaiuttimista.

Ohje:

Jos soittajan numeroa ei välitetä, numeron sijasta näyttöön tulee ilmoitus "PRIVATE" (tuntematon numero). Jos soittajan numero on tallennettu autoradion muistiin yhdessä nimen kanssa, näytössä ilmoitetaan muistiin merkitty nimi ja numero.

➤ Vastaa puheluun painamalla näppäintä  (12).

Näytössä näkyy "CALL" (puhelu) ja puheluun käytetty aika.

➤ Hylkää puhelu tai katkaise nykyinen puhelin-yhteys painamalla näppäintä **5**  (13).

Näyttöön tulee ilmoitus "CALL END" (puhelu päättynyt).

Ohjeita:

- Voit muuttaa äänenvoimakkuutta puhelun aikana äänenvoimakkuuden säätimellä (4) tai mykistää laitteen painamalla lyhyesti virtakatkaisinta (On/Off) (3).
- Voit esiasettaa puhelun äänenvoimakkuuden käyttäjävalikossa (katso luku "Käyttäjäasetukset", kohta "Asetusten tekeminen" "VOLUME"-valikossa (äänenvoimakkuus)), valikkokohta "TEL VOL" (handsfree-äänenvoimakkuus)).
- Jos autoradio on sammutettuna syytysvirran ollessa päällä, se kytkeytyy saapuvan puhelun yhteydessä automaattisesti päälle. Näin voit vastata puhelun handsfree-laitteen välityksellä. Puhelun loputtua autoradio kytkeytyy jälleen automaattisesti pois päältä.

Puhelun soittaminen

➤ Valitse Bluetooth®-valikosta valikkokohta "DIAL NEW NUMBER" (soita uuteen numeroon).

➤ Avaa syöttövalikko painamalla virtakatkaisinta (On/Off) (3).

Sitten voit syöttää puhelinnumeron, jonka pituus on enintään 20 merkkiä:

➤ Valitse kuhunkin kohtaan numero kääntämällä äänenvoimakkuuden säädintä (4).

➤ Siirry edelliseen tai seuraavaan kohtaan painamalla näppäintä **>** tai **<** (7).

Ohjeita:

• Pääset seuraavaan kohtaan myös painamalla virtakatkaisinta (On/Off) (3).

• Et voi muuttaa äänenvoimakkuutta tai mykistää (Mute) autoradiota puhelinnumeron syöttämisen aikana

➤ Soita syötettyyn numeroon painamalla näppäintä  (12).

Näyttöön tulee vuorotellen "CALLING" (soittaa) ja valittu numero.

Kun soittoosi vastataan, näytössä ilmoitetaan "CALL" (puhelu) ja puheluun käytetty aika.

Puhelinmuistion numeroon soittaminen

Huomautus:

Tämä toiminto on käytettävissä vain, kun yhdistetyn matkapuhelimen puhelinmuistio on siirretty autoradioon (katso luvun "Muut Bluetooth®-valikossa olevat toiminnot" kohta "Matkapuhelimen puhelinmuistion siirtäminen autoradioon").

- Valitse Bluetooth®-valikosta valikkokohta "PHONEBOOK" (puhelinmuistio).
- Avaa puhelinmuistio painamalla virtakatkaisinta (On/Off) (3).

Näytössä ilmoitetaan ensimmäinen puhelinmuistiomerkintä.

Huomautus:

Jos puhelinmuistiotia ei ole vielä siirretty, näyttöön tulee hetkeksi ilmoitus "PHONEBOOK NOT AVAILABLE" (puhelinmuistio ei käytettävissä).

- tai -

- Valitse Bluetooth®-valikosta valikkokohta "PB SEARCH" (haku puhelinmuistiosta).
- Avaa syöttövalikko painamalla virtakatkaisinta (On/Off) (3).
- Valitse etsityn merkinnän alkurijain kääntämällä äänenvoimakkuuden säädintä (4).
- Vahvista valinta painamalla virtakatkaisinta (On/Off) (3).

Näytössä ilmoitetaan ensimmäinen valitulla kirjaimella alkava puhelinmuistiomerkintä.

Huomautus:

Jos puhelinmuistiosta ei ole yhtään valitulla alkurijaimella alkavaa merkintää, näyttöön tulee hetkeksi "NOT FOUND" (ei löytynyt).

- Valitse haluamasi merkintä kääntämällä äänenvoimakkuuden säädintä (4).
- Soita numeroon painamalla näppäintä  (12).

Näyttöön tulee vuorotellen "CALLING" (soittaa) ja valittu numero.

Huomautus:

Voit soittaa puhelinmuistion numeroon myös pikavalinnalla (katso tämän luvun kohta "Puhelinmuistion merkintöjen pikavalinta").

Soittaminen puheohjatulla numerovalinnalla (Voice Dial)

Ohje:

Tämä toiminto on käytettävissä vain, kun yhdistetty matkapuhelin tukee puheohjattua numerovalintaa.

- Valitse Bluetooth®-valikosta valikkokohta "VOICE DIAL" (puheohjattu numerovalinta).
- Aktivoi puhetunnistus painamalla virtakatkaisinta (On/Off) (3).

Autoradio mykistyy ja näyttöön tulee ilmoitus "SPEAK NOW" (puhu nyt).

- Sano sen henkilön nimi, jolle haluat soittaa.

Ohjeita:

- Jos puhetunnistuksen aktivoinnin yhteydessä ei ole Bluetooth®-yhteyttä, näyttöön tulee hetkeksi "VOICE DIAL FAILED – NO BT CONNECTION" (puheohjattu numerovalinta epäonnistui – ei BT-yhteyttä).
- Jos nimeä ei tunnisteta tai puhetunnistuksen aika on kulunut loppuun, näyttöön tulee hetkeksi ilmoitus "DIAL FAILED" (numerovalinta epäonnistui).
- Voit keskeyttää puhetunnistuksen painamalla näppäintä  (13).
- Huomaa, että puhetunnistuksen aika on rajallinen ja sen kesto on matkapuhelin-kohtainen.
- Voit aktivoida puhetunnistuksen myös pikavalinnalla (katso tämän luvun kohta "Puhelohjatun numerovalinnan pikavalinta").

Puhelinnumeron tallentaminen autoradioon

Voit tallentaa puhelinnumerot autoradioon ja soittaa pikavalinnalla (katso seuraavana oleva kohta). Puhelinnumero tallennetaan sillä hetkellä yhdistetylle puhelimelle ja on siten vain kyseisen puhelimen käytettävissä. Autoradio voi tallentaa enintään viidelle pariliitetylle laitteelle enintään viisi numeroa kullekin.

☛ Anna puhelinnumero kuten kohdassa "Puhelun soittaminen" on kuvattu.

☛ Paina haluamaasi muistinäppäintä **1 - 5** ⁽¹³⁾ noin 2 sekuntia, kun haluat tallentaa vain numeron.

- tai -

☛ Paina näppäintä **>** ⁽⁷⁾ noin 2 sekuntia, kun haluat antaa merkinnälle nimen.

Sitten voit syöttää nimen, jonka pituus on enintään 15 merkkiä:

☛ Valitse kuhunkin kohtaan merkki kääntämällä äänenvoimakkuuden säädintä ⁽⁴⁾.

☛ Siirry edelliseen tai seuraavaan kohtaan painamalla näppäintä **>** tai **<** ⁽⁷⁾.

Ohje:

Pääset seuraavaan kohtaan myös painamalla virtakatkaisinta (On/Off) ⁽³⁾.

☛ Paina haluamaasi muistinäppäintä **1 - 5** ⁽¹³⁾ noin 2 sekuntia, kun haluat tallentaa numeron ja nimen.

Näyttöön tulee hetkeksi ilmoitus "NUMBER SAVED" (numero tallennettu). Palaa sen jälkeen takaisin Bluetooth®-valikon valikkokohtaan "DIAL NEW NUMBER" (soita uuteen numeroon).

Ohjeita:

- Aiemmin muistinäppäimelle tallennettu numero korvataan uudella.
- Jos puhelimen pariliitäntä poistetaan, kyseiselle puhelimelle tallennetut numerot poistetaan automaattisesti.

Halutun puhelinnumeron tai viimeksi valitun tai tallennetun numeron pikavalinta

Pikavalinnalla voit soittaa puhelun niin, että kyseistä toimintoa ei tarvitse ensin valita Bluetooth®-valikosta.

Kun haluat soittaa viimeksi valittuun numeroon, ☛ paina näppäintä  ⁽¹²⁾.

Näyttöön tulee viimeksi valittu numero.

Ohje:

Jos mihinkään matkapuhelimeen ei ole parhailaan yhteyttä, Bluetooth®-valikko avautuu. Valikkokohta "PAIRING" (pariliitäntä) on valittuna.

☛ Soita numeroon painamalla näppäintä  ⁽¹²⁾.

Kun haluat hakea muistiin tallennetun numeron näyttöön,

☛ paina näppäintä  ⁽¹²⁾.

☛ Paina muistinäppäintä **1 - 5** ⁽¹³⁾, kun haluat siihen tallennetun numeron näyttöön.

Ohje:

Jos valittuun muistinäppäimeen ei ole tallennettu numeroa, näyttöön tulee hetkeksi ilmoitus "NO NUMBER" (ei numeroa).

☛ Soita numeroon painamalla näppäintä  ⁽¹²⁾.

Kun haluat soittaa haluamaasi numeroon,

☛ paina näppäintä  ⁽¹²⁾.

☛ Paina virtakatkaisinta (On/Off) ⁽³⁾, kun haluat avata syöttövalikon ja syöttää numeron (syötä puhelinnumero kuten luvussa "Puhelun soittaminen" on kuvattu).

☛ Soita numeroon painamalla näppäintä  ⁽¹²⁾.

Puhelinmuistion merkintöjen pikavalinta

Ohje:

Tämä toiminto on käytettävissä vain,

- kun yhdistetyn matkapuhelimen puhelinmuistio on välitetty autoradioon (katso luvun "Muut Bluetooth®-valikossa olevat toiminnot" kohta "Matkapuhelimen puhelinmuistion siirtäminen autoradioon").
- kun puhelinmuistiomerkinnojen pikavalinta-asetus on tehty (katso luvun "Muut Bluetooth®-valikossa olevat toiminnot" kohta "Pikavalinnan näppäintoinnoston asetus").

Kun haluat valita puhelinmuistion merkinnän ja soittaa siihen pikavalinnalla,

- paina näppäintä  (12) noin 2 sekuntia.

Näytössä ilmoitetaan ensimmäinen puhelinmuistiomerkinno tai puhelinmuistiomerkinnojen hakutoiminto.

- Valitse haluamasi merkinno kääntämällä äänenvoimakkuuden säädintä (4).
- Soita kyseiseen numeroon painamalla näppäintä  (12).

Puheohjatuksen numerovalinnan (Voice Dial) pikavalinta

Ohje:

Tämä toiminto on käytettävissä vain,

- kun yhdistetty matkapuhelin tukee puheohjausta.
- kun puheohjatuksen numerovalinnan pikavalinta-asetus on tehty (katso luvun "Muut Bluetooth®-valikossa olevat toiminnot" kohta "Pikavalinnan näppäintoinnoston asetus").

Kun haluat aktivoida puhettunnistuksen pikavalinnalla,

- paina näppäintä  (12) noin 2 sekuntia.

Autoradio mykistyy ja näyttöön tulee ilmoitus "SPEAK NOW" (puhu nyt).

- Sano sen henkilön nimi, jolle haluat soittaa.

Bluetooth®-Streaming-käyttö

Voita kuunnella Bluetooth®-audiolaitteen musiikkia autoradion kaiuttimien kautta, jos audiolaitteeseen tukee Bluetooth®-profiilia A2DP (Advanced Audio Distribution Profile).

Bluetooth®-Streamingin käynnistäminen

- Paina näppäintä **SRC** (15) niin monta kertaa, kunnes näyttöön tulee "BT-STREAM".

Toisto alkaa.

Huomautuksia:

- Bluetooth®-Streaming-käytön voi valita vain silloin, kun sopiva audiolaitteeseen on muodostettu yhteys.
- Jos toiston aikana yhteys Streaming-laitteeseen katkeaa, näyttöön tulee hetkeksi "DISCONNECTED" (katkaistu) ja autoradio vaihtaa edeltävälle audiolähteelle.

Kappaleen valinta

- Paina näppäintä **</>** (7) lyhyesti, kun haluat vaihtaa edelliseen/seuraavaan kappaleeseen.

Toiston keskeytys

- Paina näppäintä **2**  (13), kun haluat keskeyttää toiston ("PAUSE") tai jatkaa jälleen toistoa.

Bluetooth®-Streaming-käyttö sovellusohjauksen kautta (Android-matkapuhelin)

Blaupunktin "Android Music Player Series 230"-sovelluksella voit valita ja toistaa Android-matkapuhelimeen tallennettuja musiikkiedostoja autoradion selausnäytön kautta. Sitä varten sovelluksen täytyy olla asennettuna Android-matkapuhelimeen. "Android Music Player Series 230"-sovelluksen voit imuroida Internetistä osoitteesta www.blaupunkt.com.

Jos käytät musiikin soittamiseen sovellusohjauksella varustettua Android-matkapuhelinta, sinun täytyy aktivoida App-moodi Bluetooth®-valikosta (katso luku "Muut Bluetooth®-valikossa olevat toiminnot", kohta "Bluetooth®-Streaming-käytön sovelluksen asetus").

Bluetooth®-Streamingin käynnistäminen sovellusohjauksen välityksellä

☛ Paina näppäintä **SRC** (15) niin monta kertaa, kunnes näyttöön tulee "ANDROID".

Toisto alkaa.

Toiston aikana näytössä ilmoitetaan ID3-tagitiedot, esim. kappaleen nimi, esittäjä, levyn nimi, jne. Lisäksi siinä näkyy Android-logo.

"Android Music Player Series 230"-sovellus mahdollistaa soiton ohjauksen autoradion näppäimillä ja musiikkikappaleiden jaottelun ID3-tagitietojen avulla määrättyihin musiikkikategorioihin. Näin voit valita musiikkikappaleita kuunneltavaksi nopeasti ja miellyttävästi autoradion selausnäytön kautta (katso luku "CD-/MP3-/WMA-/iPod-käyttö", kohta "Selausnäyttö").

Huomautuksia:

- Bluetooth®-Streaming-käyttö "Android Music Player Series 230"-sovelluksen kautta on käytettävissä vain Android-matkapuhelimeissa, joiden käyttöjärjestelmän versio on Android 2.3 tai uudempi. Lisäksi matkapuhelimen täytyy olla yhteensopiva Bluetooth®-profiilien SPP (Serial Port Profile) ja A2DP (Advanced Audio Distribution Profile) kanssa.
- Listan yhteensopivuudeltaan testatuista Android-matkapuhelimesta voit katsoa Internetistä osoitteesta www.blaupunkt.com. Blaupunkt ei voi taata muiden Android-matkapuhelimen moitteetonta toimintaa.
- Jos yhteys matkapuhelimeen katkeaa toiston aikana, näyttöön tulee hetkeksi "DISCONNECTED" (katkaistu) ja autoradio vaihtaa edeltävälle audiolähteelle.

Muut Bluetooth®-valikossa olevat toiminnot

Bluetooth®-PIN-numeron muuttaminen

Autoradiossa on vakioasetuksena Bluetooth®-PIN "1234", joka täytyy syöttää matkapuhelimeen tehässä esim. matkapuhelimen pariliitos. Tätä PIN-numeroa on mahdollista muuttaa.

☛ Valitse Bluetooth®-valikosta valikkokohta "PIN EDIT" (PIN-numeron muuttaminen).

☛ Avaa syöttövalikko painamalla virtakatkaisinta (On/Off) (3).

Nyt voit syöttää PIN-numeron:

☛ Valitse kuhunkin kohtaan numero kääntämällä äänenvoimakkuuden säädintä (4).

☛ Siirry edelliseen tai seuraavaan kohtaan painamalla näppäintä > tai < (7).

Ohjeita:

- Pääset seuraavaan kohtaan myös painamalla virtakatkaisinta (On/Off) (3).
- Et voi muuttaa äänenvoimakkuutta tai mykistää (Mute) autoradiota PIN-koodin syöttämisen aikana.

☛ Vahvista syötetty PIN-numero ja palaa Bluetooth®-valikkoon painamalla näppäintä > (7) niin monta kertaa, että ohitat viimeisen kohdan.

Pariliitettävien laitteiden hallinta

Bluetooth®-valikossa voit hallinnoida pariliitettuja Bluetooth®-laitteita.

Pariliitettävien laitteiden Bluetooth®-nimet ja -osoitteet näytetään laitelistassa. Tässä voit:

- Katkaista yhteyden parhaillaan yhdistettyyn olevaan Bluetooth®-laitteeseen
- Muodostaa yhteyden yhteen pariliitetyistä Bluetooth®-laitteista
- Poistaa Bluetooth®-laitteiden pariliitännän

☛ Valitse Bluetooth®-valikosta valikkokohta "PHONE LIST" (laitelista).

☛ Avaa laitelista painamalla virtakatkaisinta (On/Off) (3).

Näyttöön tulee listan ensimmäinen laite.

Huomaus:

Jos mitään laitetta ei ole pariliitettynä, näyttöön tulee hetkeksi ilmoitus "EMPTY LIST" (lista tyhjä).

- ☛ Valitse toinen laite kääntämällä äänenvoimakkuuden säädintä (4).

Käytettävissäsi ovat seuraavat vaihtoehdot:

Kun haluat yhdistää näytetyn laitteen,

- ☛ paina näppäintä (12).

Kun laitteelle on muodostettu yhteys, näyttöön tulee hetkeksi ilmoitus "CONNECTED" (yhteys muodostettu) ja näkyviin tulee taas Bluetooth®-valikko.

Ohje:

Jos yhteyden muodostaminen ei onnistu, näyttöön tulee hetkeksi ilmoitus "CONNECT FAILED" (yhteyden muodostaminen epäonnistui). Jos laitteeseen on jo muodostettu yhteys, näyttöön tulee hetkeksi ilmoitus "CONNECT EXIST" (yhteys on muodostettu).

Kun haluat katkaista yhteyden näytettyyn laitteeseen,

- ☛ paina näppäintä 5 (13).

Näyttöön tulee hetkeksi ilmoitus "DISCONNECTED" (yhteys katkaistu) ja näkyviin tulee taas Bluetooth®-valikko.

Ohje:

Jos laitteeseen ei ollut muodostettu yhteyttä, näyttöön tulee hetkeksi ilmoitus "NO CONNECTION" (ei yhteyttä).

Kun haluat poistaa laitteen pariliitännän,

- ☛ paina näppäintä 5 (13) noin 2 sekuntia.

Näyttöön tulee hetkeksi ilmoitus "DELETED" (poistettu) ja näkyviin tulee taas Bluetooth®-valikko.

Ohje:

Jos puhelimen pariliitettä poistetaan, kyseiselle puhelimelle tallennetut numerot ja kyseisestä matkapuhelimesta siirretty puhelinmuistio poistetaan automaattisesti.

Kaikkien Bluetooth®-laitteiden pariliitännän poistaminen

Bluetooth®-valikossa voit poistaa kaikkien Bluetooth®-laitteiden pariliitännän.

- ☛ Valitse Bluetooth®-valikosta valikkokohta "DELETE ALL PAIRED DEVICES" (poista kaikki pariliitetyt laitteet).

- ☛ Paina virtakatkaisinta (On/Off) (3).

Näyttöön tulee "PRESS > TO CONFIRM".

- ☛ Poista kaikkien laitteiden pariliitettä painamalla näppäintä > (7).

Näyttöön tulee hetkeksi ilmoitus "DELETED" (poistettu).

Huomaus:

Jos mitään laitetta ei ole pariliitettynä, näyttöön tulee hetkeksi ilmoitus "EMPTY LIST" (lista tyhjä).

Matkapuhelimen puhelinmuistion siirtäminen autoradioon

Voit siirtää yhdistetyn matkapuhelimen puhelinmuistion autoradioon, niin että voit soittaa autoradiosta puhelinmuistion numeroihin.

Ohjeita:

- Autoradio ottaa merkinnät vain puhelimen muistista, ei puhelimen SIM-kortilta.
- Siirtäminen ei poista puhelinmuistiot matkapuhelimesta.

Autoradio voi tallentaa pariliitettyjen puhelinten puhelinmuistiot yhteensä 1000 merkintään asti. Jos puhelimeen on tallennettu useampia numeroita yhdelle henkilölle (esim. lankapuhelinnumero, matkapuhelinnumero, työnumero jne.), autoradio tallentaa jokaisen numeron erillisinä merkintänä.

Jokainen merkintä sisältää nimen ja numeron, joissa kummassakin on enintään 20 merkkiä tai numeroa.

Ohje:

Älä sammuta autoradiota puhelinmuistin siirron aikana. Jos niin käy tai jos autoradion virransyöttö katkeaa muusta syystä, siirto täytyy käynnistää uudestaan.

➤ Valitse Bluetooth®-valikosta valikkokohta "DOWNLOAD P-BOOK" (lataa puhelinmuistio).

➤ Paina virtakatkaisinta (On/Off) ③.

Näyttöön tulee "PRESS > TO CONFIRM".

➤ Siirrä puhelinmuistio painamalla näppäintä > ⑦.

Näyttöön tulee "PHONEBOOK DOWNLOADING – PLEASE WAIT" (puhelinmuistio imuroidaan – odota).

Kun lataus on valmis, näyttöön tulee hetkeksi ilmoitus "DOWNLD COMPLETE" (lataus valmis).

Ohjeita:

- Jos haluat keskeyttää siirron, paina näppäintä 5 ➤ ⑬.
- Jos puhelinmuistion siirto epäonnistuu, näyttöön tulee hetkeksi ilmoitus "DOWNLOAD FAILED" (lataus epäonnistui).
- Jos puhelinmuistion siirto ylittää autoradion muistitilan, näyttöön tulee hetkeksi ilmoitus "PHONEBOOK FULL" (puhelinmuistio täysi). Siihen mennessä siirretyt puhelinmuistion merkinnät pysyvät tallennettuina.
- Jos olet esim. täydentänyt tai muuttanut merkintöjä matkapuhelimessa viimeisen siirron jälkeen, voit päivittää autoradiossa olevan puhelinmuistion tekemällä siirron uudelleen. Jos autoradion muistitila ylittyy, poista ensin aikaisemmin siirretty puhelinmuistio (katso seuraava kohta) tai poista tarvittaessa toisen matkapuhelimen pariliitäntä ja siten kyseisen puhelimen puhelinmuistio autoradiosta (katso tämän luvun kohta "Pariliitettujen laitteiden hallinta").
- Jos asetat CD:n käynnissä olevan siirron aikana, toisto alkaa vasta siirron päättymisen jälkeen.

Matkapuhelimen puhelinmuistion poisto autoradiosta

Voit poistaa yhdistetyn matkapuhelimen puhelinmuistion.

Ohje:

Matkapuhelin pysyy yhä yhdistettynä.

➤ Valitse Bluetooth®-valikon valikkokohta "DELETE P-BOOK" (poista puhelinmuistio).

➤ Paina virtakatkaisinta (On/Off) ③.

Näyttöön tulee "PRESS > TO CONFIRM".

➤ Poista puhelinmuistio painamalla näppäintä > ⑦.

Näyttöön tulee hetkeksi "EMPTY LIST" (lista tyhjä).

Pikavalinnan näppäintoiminnon asetus

Voit valita, tapahtuuko näppäimen ➤ ⑫ pitkän painalluksen myötä puhelinmuistion suora avaus, puhelinmerkintöjen hakutoiminnon avaus vai kielivalinnan aktivointi.

➤ Valitse Bluetooth®-valikosta valikkokohta "SOFTKEY" (pikanäppäin).

➤ Asetuksen muuttamiseksi paina virtakatkaisinta (On/Off) ③.

➤ Käännä äänenvoimakkuuden säädintä ④ vaihtaaksesi asetusten "PB SEARCH" (puhelinmuistiohakua varten), "PHONEBOOK" (puhelinmuistiota varten) ja "VOICE DIAL" (puheohjattua numerovalintaa varten) välillä.

Bluetooth®-Streaming-käytön sovelluksen asetus

Aseta Streaming-toimintaan käyttämäsi sovellus (A2DP-moodi tai App-moodi).

➤ Valitse Bluetooth®-valikosta valikkokohta "BT MUSIC" (BT-musiikki).

➤ Asetuksen muuttamiseksi paina virtakatkaisinta (On/Off) ③.

➤ Käännä äänenvoimakkuuden säädintä ④ vaihtaaksesi asetusten "A2DP MODE" (A2DP-moodi) ja "APP MODE" (App-moodi) välillä.

Ulkoiset audiolähteet

Front-AUX-IN-liitin



Vaara!

Pistoke lisää loukkaantumisvaaraa.

Onnettomuuden yhteydessä Front-AUX-IN-liittimessä oleva pistoke voi aiheuttaa loukkaantumisen. Suorien pistokkeiden tai adapterien käyttö lisää loukkaantumisvaaraa.

Tästä syystä suosittelemme käyttämään taivutettuja jakkiliittimiä.

Kun ulkoinen audiolähde, esim. kannettava MP3-soitin, on kytketty Front-AUX-IN-koskettimeen (11), se voidaan valita näppäimellä **SRC** (15). Näyttöön tulee silloin "AUX".

Äänensävysäädöt

Valikossa "AUDIO" voit muuttaa seuraavia äänensävyasetuksia:

- Basso- ja diskanttitason säätö
- Äänenvoimakkuuden jaon säätö vasemmalle/ oikealle (Balance) ja eteen/taakse (Fader)
- Alhaisella äänenvoimakkuudella tapahtuvan basson korotuksen (X-Bass) säätö
- Valitse ääniprofili (Presets)
- Subwoofer-lähdön kytkeminen päälle/pois
- Ulkoisen vahvistimen kytketymisviiveen säätö

"AUDIO"-valikon valinta ja siitä poistuminen

- Avaa käyttäjävalikko painamalla lyhyesti näppäintä **MENU** (2).
- Käännä äänenvoimakkuuden säädintä (4), kunnes valikkokohta "AUDIO" on valittuna.
- Avaa "AUDIO"-valikko painamalla virtakatkaisinta (On/Off) (3).
- Käännä äänenvoimakkuuden säädintä (4), kunnes haluamasi valikkokohta on valittuna.

- Suorita asetus (katso seuraava jakso).
- Paina näppäintä **MENU** (2) lyhyesti, kun haluat poistua valikosta.

Ohjeita:

- Valikosta poistutaan automaattisesti n. 16 sekunnin kuluttua viimeisestä näppäinpainalluksesta ja näkyviin tulee taas nykyisen audiolähteen näyttö.
- Kun painat valikossa näppäintä < (7), pääset takaisin ylempälle valikkotasolle.
- Valikossa ei voi muuttaa äänenvoimakkuutta eikä mykistää autoradiota (Mute).

Asetusten tekeminen "AUDIO"-valikossa

BASS

Bassotasoa. Asetusvaihtoehdot: -7 - +7.

- Paina virtakatkaisinta (3), kun haluat muuttaa asetusta.
- Käännä äänenvoimakkuuden säädintä (4), kunnes olet saanut asetettua haluamasi tason.

TREBLE

Diskanttitasoa. Asetusvaihtoehdot: -7 - +7.

- Paina virtakatkaisinta (3), kun haluat muuttaa asetusta.
- Käännä äänenvoimakkuuden säädintä (4), kunnes olet saanut asetettua haluamasi tason.

BALANCE

Äänenvoimakkuuden jako vasemmalle/oikealle. Asetusvaihtoehdot: L9 (vasemmalle) - R9 (oikealle).

- Paina virtakatkaisinta (3), kun haluat muuttaa asetusta.
- Käännä äänenvoimakkuuden säädintä (4), kunnes olet saanut asetettua haluamasi äänenvoimakkuuden jakosuhteen.

FADER

Äänenvoimakkuuden jako eteen/taakse. Asetusvaihtoehdot: F9 (eteen) – R9 (taakse).

- Paina virtakatkaisinta (3), kun haluat muuttaa asetusta.
- Käännä äänenvoimakkuuden säädintä (4), kunnes olet saanut asetettua haluamasi äänenvoimakkuuden jakosuhteen.

X-BASS

Alhaisella äänenvoimakkuudella tapahtuva basson korotus. Asetusvaihtoehdot: ON (päälle), OFF (pois).

- Paina virtakatkaisinta (3), kun haluat muuttaa asetusta.
- Vaihda asetusten välillä kääntämällä äänenvoimakkuuden säädintä (4).

PRESETS (ääniprofiili)

Taajuuskorjaimen esiasetuksen valinta. Asetusvaihtoehdot: POP, ROCK, CLASSIC (klassinen), EQ OFF (ääniprofiili pois; ei esiasetusta).

- Paina virtakatkaisinta (3), kun haluat muuttaa asetusta.
- Vaihda asetusten välillä kääntämällä äänenvoimakkuuden säädintä (4).

SUB-OUT (Subwoofer-lähtö)

Kytke Subwoofer-lähtö päälle tai pois. Asetusvaihtoehdot: ON (päälle), OFF (pois).

- Paina virtakatkaisinta (3), kun haluat muuttaa asetusta.
- Vaihda asetusten välillä kääntämällä äänenvoimakkuuden säädintä (4).

AMP DELAY (päällekytkentäviive)

Säädä viive, jolla järjestelmään liitetty vahvistin kytkeytyy päälle. Asetusvaihtoehdot: 0,5/1,0/1,5/2,0/2,5 sekuntia ja OFF (pois; ei viivettä).

- Paina virtakatkaisinta (3), kun haluat muuttaa asetusta.
- Käännä äänenvoimakkuuden säädintä (4), kunnes olet saanut asetettua haluamasi viiveen.

Käyttäjäasetukset

Käyttäjävälikon avaaminen ja sulkeminen

- Avaa käyttäjävälikko painamalla lyhyesti näppäintä **MENU** (2).

Käyttäjävälikko sisältää seuraaviin valikkoihin jaetut käyttäjäasetukset:

- FM TUNER
- DAB TUNER
- AUDIO (katso luku "Äänensävysäädöt")
- DISPLAY
- VOLUME (äänenvoimakkuus)
- CLOCK (kellonaika)
- VARIOUS (muut asetukset)
- BLUETOOTH (katso luku "Bluetooth®")

- Käännä äänenvoimakkuuden säädintä (4), kunnes haluamasi valikko on valittuna.
- Avaa valitsemasi valikko painamalla virtakatkaisinta (On/Off) (3).
- Käännä äänenvoimakkuuden säädintä (4), kunnes haluamasi valikkokohta on valittuna.
- Tee asetus (katso seuraavat jaksot).
- Paina näppäintä **MENU** (2) lyhyesti, kun haluat poistua valikosta.

Ohjeita:

- Valikosta poistutaan automaattisesti n. 16 sekunnin kuluttua viimeisestä näppäinpainalluksesta ja näkyviin tulee taas nykyisen audiolähteen näyttö.
- Kun painat valikossa näppäintä < (7), pääset takaisin ylemmälle valikkotasolle.
- Valikossa ei voi muuttaa äänenvoimakkuutta eikä mykistää autoradiota (Mute).

Asetusten tekeminen "FM TUNER"-valikossa

TRAFFIC (liikennetiedot) (vain virtinalue EUROPE (Eurooppa))

Mahdollista vain FM-radiokäytössä: liikennetiedotustoiminnon päälle- tai poiskytkentä. Asetusvaihtoehdot: ON (päälle), OFF (pois).

- ☛ Paina virtakatkaisinta (3), kun haluat muuttaa asetusta.
- ☛ Vaihda asetusten välillä kääntämällä äänenvoimakkuuden säädintä (4).

Liikennetiedotustoiminnon ollessa päällekytkettynä näyttöön tulee tunnus .

BANDS (kaistan valinta)

Muistitasojen aktivointi ja passiivointi. Passivoivat muistitasot: FM2, FMT, AM, AMT.

- ☛ Avaa valikko painamalla virtakatkaisinta (3).
- ☛ Käännä äänenvoimakkuuden säädintä (4), kunnes haluamasi muistitaso tulee näyttöön.
- ☛ Paina virtakatkaisinta (3), kun haluat muuttaa asetusta.
- ☛ Käännä äänenvoimakkuuden säädintä (4), kun haluat vaihtaa asetusten ON (päällä; muistitason aktivointi) ja OFF (pois; muistitason passiivointi) välillä.

Passivoitujen muistitasot ohitetaan lähdevalinnan yhteydessä näppäimellä SRC (15).

Ohje:

Kun jokin muistitaso passiivoidaan, kyseiselle muistitasolle tallennetut asemat säilyvät.

REGIONAL (vain viritintaso EUROPE (Eurooppa))

Mahdollista vain FM-radiokäytössä: REGIONAL-toiminnon päälle- tai poiskytkentä: ON (päällä), OFF (pois). Asetusvaihtoehdot: ON (päälle), OFF (pois).

- ☛ Paina virtakatkaisinta (3), kun haluat muuttaa asetusta.
- ☛ Vaihda asetusten välillä kääntämällä äänenvoimakkuuden säädintä (4).

SEEK SENS (herkkyys)

Asemanhakuherkkyyden säätö. Asetusvaihtoehdot: LOW (matala), HIGH (korkea).

- ☛ Paina virtakatkaisinta (3), kun haluat muuttaa asetusta.
- ☛ Vaihda asetusten välillä kääntämällä äänenvoimakkuuden säädintä (4).

RDS AF

RDS-toiminnon päälle- tai poiskytkentä. Asetusvaihtoehdot: ON (päälle), OFF (pois).

- ☛ Paina virtakatkaisinta (3), kun haluat muuttaa asetusta.
- ☛ Vaihda asetusten välillä kääntämällä äänenvoimakkuuden säädintä (4).

Ohje:

Jos viritinalue "ASIA" (Aasia), "USA", "S-AMERICA" (Etelä-Amerikka) tai "THAILAND" (Thaimaa) valitaan, RDS kytkeytyy automaattisesti pois päältä. Näytössä ilmoitetaan edelleenkin aseman nimi.

PTY

(vain viritinalueilla EUROPE (Eurooppa) ja USA)

PTY-toiminnon päälle- tai poiskytkentä. Asetusvaihtoehdot: ON (päälle), OFF (pois).

- ☛ Paina virtakatkaisinta (3), kun haluat muuttaa asetusta.
- ☛ Vaihda asetusten välillä kääntämällä äänenvoimakkuuden säädintä (4).

PTY TYPE (ohjelmatyypin)

Mahdollinen vain päällekytkettynä PTY-toiminnon yhteydessä: ohjelmatyypin valinta.

- ☛ Paina virtakatkaisinta (3), kun haluat muuttaa asetusta.
- ☛ Valitse ohjelmatyypin kääntämällä äänenvoimakkuuden säädintä (4).

PTY LANG (PTY-kieli)

Mahdollinen vain päällekytketyn PTY-toiminnon yhteydessä: ohjelmatyyppin näyttökielen valinta. Asetusvaihtoehdot: ENGLISH (englanti), DEUTSCH (saksa), FRANCAIS (ranska).

- Paina virtakatkaisinta (3), kun haluat muuttaa asetusta.
- Valitse kieli kääntämällä äänenvoimakkuuden säädintä (4).

AREA (viritinalue)

Radiovastaanoton viritinalueen valinta. Asetusvaihtoehdot: EUROPE (Eurooppa), ASIA (Asia), USA, S-AMERICA (Etelä-Amerikka), THAILAND (Thaimaa).

- Avaa valikko painamalla virtakatkaisinta (3).
- Vaihda viritinalueiden välillä kääntämällä äänenvoimakkuuden säädintä (4).
- Valitse haluamasi viritinalue painamalla virtakatkaisinta (3).
Näyttöön tulee ilmoitus "PRESS > TO CONFIRM".
- Vahvista valitsemasi viritinalue painamalla näppäintä > (7).

Asetusten tekeminen "DAB TUNER"-valikossa

SERVICSCAN (palveluhaku)

Vastaanotettujen palveluiden päivitys.

- Paina virtakatkaisinta (On/Off) (3).
Näyttöön tulee "PRESS > TO CONFIRM".
- Käynnistä palveluiden päivitys painamalla näppäintä > (7).

SERVICELINK (palvelulinkki)

Valitse asetus DAB- ja FM-radiokäytön keskinäistä vaihtoa varten.

- Asetuksen muuttamiseksi paina virtakatkaisinta (On/Off) (3).
- Vaihda seuraavien asetusten välillä kääntämällä äänenvoimakkuuden säädintä (4):

- DAB > ALL

Huonolaatuisen DAB-vastaanoton yhteydessä autoradio vaihtaa samalle palvelulle, jota lähetetään toisesta ensemble-joukosta. Jos palvelu ei ole käytettävissä missään muussa ensemble-joukossa, laite vaihtaa FM-taajuudelle (jos käytettävissä).

- DAB > FM

Jos vastaanotettava palvelu on käytettävissä myös FM-taajuudella, autoradio vaihtaa huonolaatuisen DAB-vastaanoton yhteydessä automaattisesti FM-taajuudelle.

- DAB > DAB

Autoradio säilyttää DAB-lähteen tallessa. Jos vastaanotettavan palvelun vastaanottolaatu huononee, autoradio vaihtaa automaattisesti samalla palvelulle, jota lähetetään toisesta ensemble-joukosta (jos käytettävissä).

- LINK OFF

Ei automaattista vaihtoa.

PRESETS (esiasetukset)

DAB-muistitasojen aktivointi ja deaktivointi. Deaktivoitavissa olevat DAB-muistitasot: DAB2, DAB3.

- Avaa valikko painamalla virtakatkaisinta (On/Off) (3).
- Käännä äänenvoimakkuuden säädintä (4), kunnes haluamasi DAB-muistitaso tulee näyttöön.
- Asetuksen muuttamiseksi paina virtakatkaisinta (On/Off) (3).
- Käännä äänenvoimakkuuden säädintä (4), kun haluat vaihtaa asetusten ON (päällä; DAB-muistitason aktivointi) ja OFF (pois; DAB-muistitason deaktivointi) välillä.

Deaktivoituiden DAB-muistitasot ohitetaan lähdevalinnan yhteydessä näppäimellä SRC (15).

Huomaus:

Kun jokin DAB-muistitaso deaktivoidaan, kyseiselle muistitasolle tallennetut palvelut säilyvät tallessa.

PTY

PTY-toiminnon päälle- tai poiskytkentä. Asetusvaihtoehdot: ON (päälle), OFF (pois).

- Paina virtakatkaisinta (3), kun haluat muuttaa asetusta.
- Vaihda asetusten välillä kääntämällä äänenvoimakkuuden säädintä (4).

PTY TYPE (ohjelmatyypin)

Ohjelmatyypin valinta.

- Paina virtakatkaisinta (3), kun haluat muuttaa asetusta.
- Valitse ohjelmatyypin kääntämällä äänenvoimakkuuden säädintä (4).

L BAND

L-kaistan vastaanoton päälle- tai poiskytkentä. Asetusvaihtoehdot: ON (päälle), OFF (pois).

- Asetuksen muuttamiseksi paina virtakatkaisinta (On/Off) (3).
- Vaihda asetusten välillä kääntämällä äänenvoimakkuuden säädintä (4).

SERVICENAME (palvelun nimi)

16-merkkisen palvelun nimen näytön asetus. Useimmat palvelut käyttävät RDS:stä tuttuun tapaan 8-merkkistä nimeä. Jos palvelu käyttää 16-merkkistä nimeä, voit joko rajoittaa nimen näytön 8-merkkiseksi tai antaa 16-merkkisen nimen näkyä juoksevana tekstinä. Asetusvaihtoehdot: 8, 16.

- Asetuksen muuttamiseksi paina virtakatkaisinta (On/Off) (3).
- Vaihda asetusten välillä kääntämällä äänenvoimakkuuden säädintä (4).

Asetusten tekeminen "DISPLAY"-valikossa**DIM MODE**

Näytön kirkkauden automaattisen tai manuaalisen säädön valinta päivää ja yötä varten. Asetusvaihtoehdot: AUTO (näytön kirkkaus säädetään automaattisesti ajovalojen sytytyksen/sammutuksen yhteydessä), MAN (näytön kirkkaus voidaan säätää manuaalisesti).

- Paina virtakatkaisinta (3), kun haluat muuttaa asetusta.
- Vaihda asetusten välillä kääntämällä äänenvoimakkuuden säädintä (4).

Näytön kirkkauden automaattinen säätö on mahdollista vain, kun autoradio on kytketty asennusohjeessa kuvatulla tavalla ja ajoneuvossa on asiainkuuluva liitäntä.

DIM DAY/DIM NIGHT

Näytön kirkkauden säätö päivälle (DIM DAY) ja yölle (DIM NIGHT). Asetusvaihtoehdot: 1 – 16.

- Paina virtakatkaisinta (3), kun haluat muuttaa asetusta.
- Säädä näytön kirkkaus haluamaksesi kääntämällä äänenvoimakkuuden säädintä (4).

SCROLL (selaus)

Näytössä näkyvän juoksevan tekstin kiertänytön tai jatkuvan näytön valinta (esim. MP3-tiedostonimen näyttö). Asetusvaihtoehdot: 1X (kiertänytön), ON (päällä; jatkuvasti toistuva näyttö).

- Paina virtakatkaisinta (3), kun haluat muuttaa asetusta.
- Vaihda asetusten välillä kääntämällä äänenvoimakkuuden säädintä (4).

Asetusten tekeminen "VOLUME"-valikossa (äänenvoimakkuus)

ON VOLUME (päällekytkettäessä voimassa oleva äänenvoimakkuus)

Päällekytkettäessä voimassa olevan äänenvoimakkuuden säätö. Asetusvaihtoehdot: 1 – 50.

☛ Paina virtakatkaisinta (3), kun haluat muuttaa asetusta.

☛ Säädä haluamasi päällekytkettäessä voimassa oleva äänenvoimakkuus kääntämällä äänenvoimakkuuden säädintä (4).

LASTVOL (viimeksikäytettyäänenvoimakkuus)

Kun asetat LAST VOL -äänenvoimakkuuden, silloin päällekytkettäessä aktivoidaan se äänenvoimakkuus, jota käytit ennen sammutusta. Asetusvaihtoehdot: ON (päälle), OFF (pois).



Vaara!

Suuri äänenvoimakkuus

Äänenvoimakkuus voi päällekytkettäessä olla yllättävän suuri, jos asetus LAST VOL (viimeinen äänenvoimakkuus) on valittuna ja äänenvoimakkuus oli suuri, kun radio sammutettiin. Säädä äänenvoimakkuus aina kohtuulliseksi.

☛ Paina virtakatkaisinta (3), kun haluat muuttaa asetusta.

☛ Vaihda asetusten välillä kääntämällä äänenvoimakkuuden säädintä (4).

TA VOLUME (liikennetiedotusten äänenvoimakkuus)

(vain virtialue EUROPE (Eurooppa))

Liikennetiedotusten mininiäänenvoimakkuuden säätö. Asetusvaihtoehdot: 1 – 50.

☛ Paina virtakatkaisinta (3), kun haluat muuttaa asetusta.

☛ Säädä äänenvoimakkuus kääntämällä äänenvoimakkuuden säädintä (4).

TEL VOL (handsfree-äänenvoimakkuus)

Säädä handsfree-äänenvoimakkuus. Asetusvaihtoehdot: 1 – 50.

☛ Asetuksen muuttamiseksi paina virtakatkaisinta (On/Off) (3).

☛ Säädä äänenvoimakkuus kiertämällä äänenvoimakkuuden säädintä (4).

Huomaus:

Voit muuttaa äänenvoimakkuutta puhelun aikana suoraan äänenvoimakkuuden säätimellä (4).

BEEP

Äänimerkin päälle- tai poiskytkentä. Asetusvaihtoehdot: ON (päälle), OFF (pois).

Ohje:

Radioasemia tallennettaessa äänimerkki kuuluu myös, kun asetukseksi on valittu OFF (pois).

☛ Paina virtakatkaisinta (3), kun haluat muuttaa asetusta.

☛ Vaihda asetusten välillä kääntämällä äänenvoimakkuuden säädintä (4).

Asetusten tekeminen "CLOCK"-valikossa (kellonaika)

CLK DISP (jatkuva kellonajan näyttö)

Kellonajan jatkuvan näytön päälle- ja poiskytkentä. Asetusvaihtoehdot: ON (päälle), OFF (pois).

☛ Paina virtakatkaisinta (3), kun haluat muuttaa asetusta.

☛ Vaihda asetusten välillä kääntämällä äänenvoimakkuuden säädintä (4).

Jos kellonajan jatkuva näyttö on valittu, näyttöön tulee kellonaika. Senhetkinen audiolähde näytetään vasta näppäinpainalluksesta. Kellonaika tulee takaisin näyttöön noin 16 sekunnin kuluttua viimeisestä näppäinpainalluksesta.

HOOR MODE (tuntinäyttömuoto)

12- tai 24-tunnin ajannäyttömuodon valinta. Asetusvaihtoehdot: 12, 24.

- ☛ Paina virtakatkaisinta (3), kun haluat muuttaa asetusta.
- ☛ Vaihda asetusten välillä kääntämällä äänenvoimakkuuden säädintä (4).

SET CLOCK (kellonajan säätö)

Kellonajan säätö.

- ☛ Paina virtakatkaisinta (3), kun haluat muuttaa asetusta.
- ☛ Aseta tunnit kääntämällä äänenvoimakkuuden säädintä (4) vasemmalle.
- ☛ Aseta minuutit kääntämällä äänenvoimakkuuden säädintä (4) oikealle.

Ohje:

12-tunnin ajannäyttömuodossa (MODE 12H) kellonajan jäljessä lukee aamupäivisin "A" ja iltapäivisin "P".

RDS CLOCK (automaattinen kellonajan säätö) (vain virtinalue EUROPE (Eurooppa))

RDS:n lähettämällä kellonaikatieoilla tapahtuvan automaattisen kellonajan säädön kytkeminen päälle ja pois. Asetusvaihtoehdot: ON (päälle), OFF (pois).

Ohje:

Kellonaikatieoilla säädetty kellonaika ei välttämättä ole oikein, ei edes silloin, kun vastaanotetaan RDS-asemaa.

- ☛ Paina virtakatkaisinta (3), kun haluat muuttaa asetusta.
- ☛ Vaihda asetusten välillä kääntämällä äänenvoimakkuuden säädintä (4).

Asetusten tekeminen "VARIOUS"-valikossa (muut asetukset)**DEMO MODE**

Demo-tilan päälle- ja poiskytkentä. Asetusvaihtoehdot: ON (päälle), OFF (pois).

- ☛ Paina virtakatkaisinta (3), kun haluat muuttaa asetusta.
- ☛ Vaihda asetusten välillä kääntämällä äänenvoimakkuuden säädintä (4).

Demo-tilassa radion ominaisuudet näytetään juoksevana tekstinä näytössä.

BROWSE (pikaselaus)

Selausnäytössä tapahtuvan kappaleiden pikavalinnan päälle- tai poiskytkentä äänenvoimakkuuden säätimellä (4) tai virtakatkaisimella (3). Asetusvaihtoehdot: ON (päälle), OFF (pois).

- ☛ Paina virtakatkaisinta (3), kun haluat muuttaa asetusta.
- ☛ Vaihda asetusten välillä kääntämällä äänenvoimakkuuden säädintä (4).

SCAN TIME (selailuaika)

Esittelysoittoajan asettaminen sekunteina. Asetusvaihtoehdot: 4/8/12/16/60 sekuntia.

- ☛ Paina virtakatkaisinta (3), kun haluat muuttaa asetusta.
- ☛ Vaihda asetusten välillä kääntämällä äänenvoimakkuuden säädintä (4).

SWC (ohjauspyörän kauko-ohjaimen asetusten tekeminen)

Liitetyn ohjauspyörän kauko-ohjaimen painikkeiden asetusten tekeminen.

- ☛ Avaa valikko painamalla virtakatkaisinta (3).
- ☛ Vaihda toimintojen välillä kääntämällä äänenvoimakkuuden säädintä (4).
- ☛ Valitse toiminto painamalla virtakatkaisinta (3).
- ☛ Ohjelmoi valittu toiminto painikkeeseen painamalla painiketta ohjauspyörän kauko-ohjaimessa noin 1 sekunnin ajan.

VERSION

Radion nykyisen ohjelmistoversion näyttö.

- Avaa valikko painamalla virtakatkaisinta (On/Off) ③.
- Käännä äänenvoimakkuuden säädintä ④ vaihtaaksesi järjestelmä-, Bluetooth- ja DAB-ohjelmiston versio numeroiden näytön välillä.

NORMSET (palautus tehdasasetuksiin)

Autoradion palautus tehdasasetuksiin.

- Paina virtakatkaisinta ③. Näyttöön tulee ilmoitus "PRESS > TO CONFIRM".
- Vahvasta palautus tehdasasetuksiin painamalla näppäintä > ⑦. Autoradio sammuu ja palautetaan tehdasasetuksiin. Jos CD-asemaan on laitettu CD, autoradio kytkeytyy automaattisesti taas päälle.

Tehdasasetukset

Tärkeät tehdasasetukset käyttäjävalikossa:

Valikkokohta	Tehdasasetus
AREA	EUROPE
FM2 / FMT	ON
AM / AMT	OFF
DAB2	ON
DAB3	OFF
RDS AF*	ON
REGIONAL*	OFF
TRAFFIC*	OFF
SEEK SENS	HIGH
ON VOLUME	20
TA VOLUME*	20
BEEP	ON
BROWSE	ON
SCAN TIME	8SEC
DIM MODE	MAN
HOUR MODE	24H
SET CLOCK	00:00

* Vain virtinalueella "EUROPE" (Eurooppa)

Voit palauttaa autoradion alkuperäisiin tehdasasetuksiin käyttäjävalikossa (katso luku "Käyttäjäasetukset", kohta "Asetusten tekeminen "VARIOUS"-valikossa (muut asetukset)", valikkokohta "NORMSET" (palautus tehdasasetuksiin)):

Hyödyllisiä tietoja

Takuu

Euroopan Unionin alueella ostetuille tuotteille myönämme valmistajan takuun. Euroopan Unioniin kuuluttomista maista ostetuille laitteille pätevät asianomaisen maahantuojan soveltamat takuehdot. Takuuehdot voit katsoa osoitteesta www.blaupunkt.com.

Korjaus-/noutopalvelu

Joissakin maissa Blaupunktilta voi tilata korjaus- ja noutopalvelun.

Osoitteesta www.blaupunkt.com voit katsoa, onko tämä palvelu saatavilla omissa maassasi.

Jos haluat käyttää tätä palvelua, voit pyytää Internetin kautta noutopalvelua hakemaan autoradiosi.

Tekniset tiedot

Jännitteensyöttö

Käyttöjännite: 10,5 – 14,4 V

Virranotto

Käytössä: < 10 A

10 s poiskytkennän jälkeen: < 3,5 mA

Vahvistin

Lähtöteho: 4 x 22 W sini kun 14,4 V ja 4 ohmia.

4 x 50 W maks. teho

Viritin

Aaltoalueet Eurooppa/Aasia/Thaimaa:

FM (ULA): 87,5 – 108 MHz

AM (MW): 531 – 1 602 kHz

Aaltoalueet USA:

FM (ULA): 87,7 – 107,9 MHz

AM (MW): 530 – 1 710 kHz

Aaltoalueet Etelä-Amerikka:

FM (ULA): 87,5 – 107,9 MHz

AM (MW): 530 – 1 710 kHz

FM-toistoalue: 30 – 15 000 Hz

DAB

Taajuusalueet:

Kaista III: 174,928 – 239,200 MHz
(kanava 5A – kanava 13F)

L-kaista: 1452,960 – 1490,624 MHz
(kanava LA – kanava LW)

CD

Toistoalue: 20 – 20 000 Hz

Esivahvistimen lähtö (Pre-amp Out)

4 kanavaa: 4 V

Tuloherkkyyks

Front-AUX-IN: 300 mV / 10 kΩ

Mitat ja paino

L x K x S: 178 x 52 x 170 mm
(sis. antenniliitäntäadapterin)

Paino: n. 1,41 kg

Asennusohjeet



Turvallisuusohjeita

Noudata asennus- ja liitännätöiden yhteydessä seuraavia turvallisuusohjeita.

- Irrota akun miinusnapakytkennät! Noudata ajoneuvon valmistajan antamia turvaohjeita.
- Reikiä poratessasi huolehdi siitä, etteivät ajoneuvon osat vahingoitu.
- Plus- ja miinuskaapelin poikkipinta ei saa alittaa 1,5 mm² mittaa.
- **Älä kytke auton pistoketta radioon!** Saat autoosi sopivan sovitinjohdon BLAUPUNKT-kauppiaaltasi.
- Autosi saattaa poiketa tästä kuvauksesta. Emme vastaa asennus- tai kytkentävirheiden aiheuttamista vaurioista tai niiden seurauksista.

Jos tässä annetut ohjeet eivät sovellu asennustilanteeseen, käänny Blaupunkt-kauppiin, ajoneuvon valmistajan tai puhelinpalvelumme puoleen.

Jos asennetaan vahvistin, tällöin on ehdottomasti kytkettävä ensin laitteiden maadoitukset, ennen kuin linjalähtöliitännöjen pistokkeet liitetään paikoilleen.

Muiden laitteiden maadoituksia ei saa kytkeä autoradion maadoitukseen (kotelo).

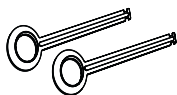
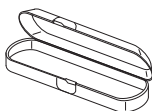
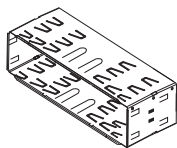
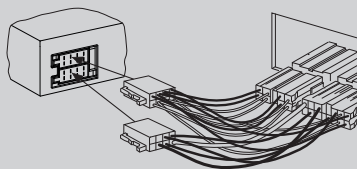
**Toimitukseen kuuluvat asennus- ja
kytkentäosat****Saatavana lisätarvikkeena**

7 607 621 ...

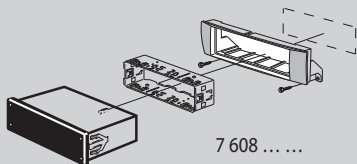
Asennussarjat

7 608

1.

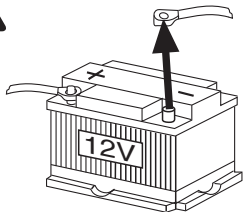

2.

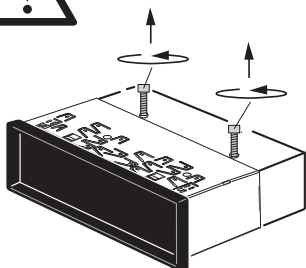

3.

0° - 30°

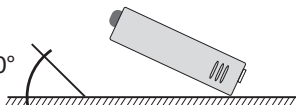

+/- 10°

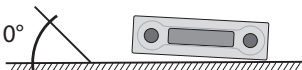

+/- 10°

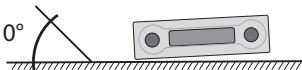

4.

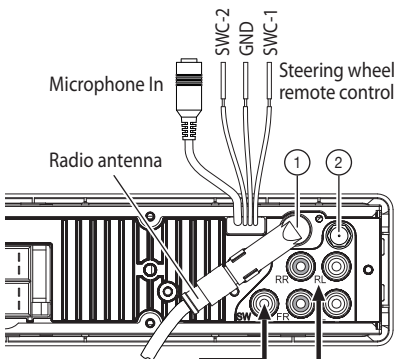

① Radio antenna connection

② DAB antenna connection (SMA)

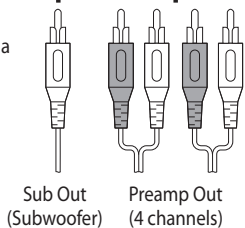

Sub Out (Subwoofer)

Preamp Out (4 channels)

5.

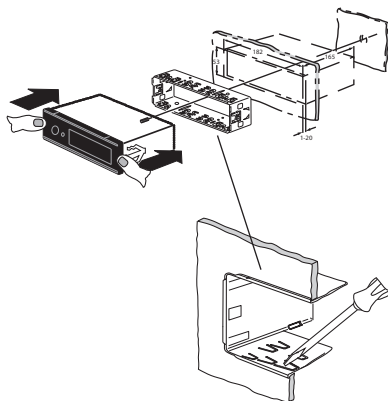

6. Irrotus

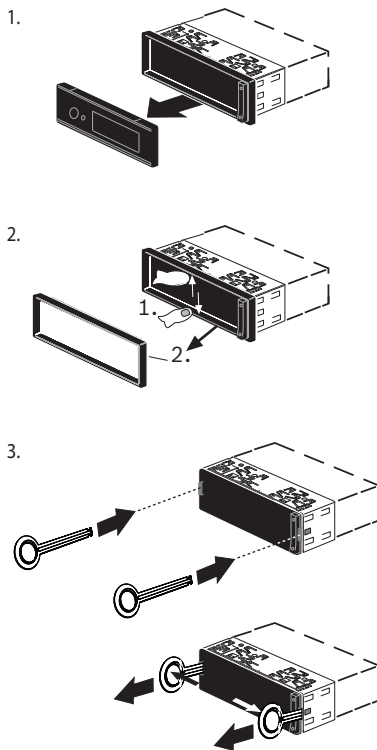

7.

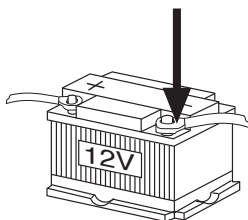

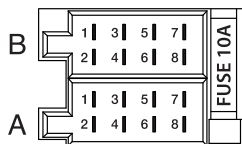

A		B	
1	NC	1	Speaker out RR+
2	Telephone Mute	2	Speaker out RR-
3	NC	3	Speaker out RF+
4	Permanent +12V	4	Speaker out RF-
5	Auto antenna*	5	Speaker out LF+
6	Illumination	6	Speaker out LF-
7	Kl.15/Ignition	7	Speaker out LR+
8	Ground	8	Speaker out LR-

*  Switched power supply +12V / max. 150 mA

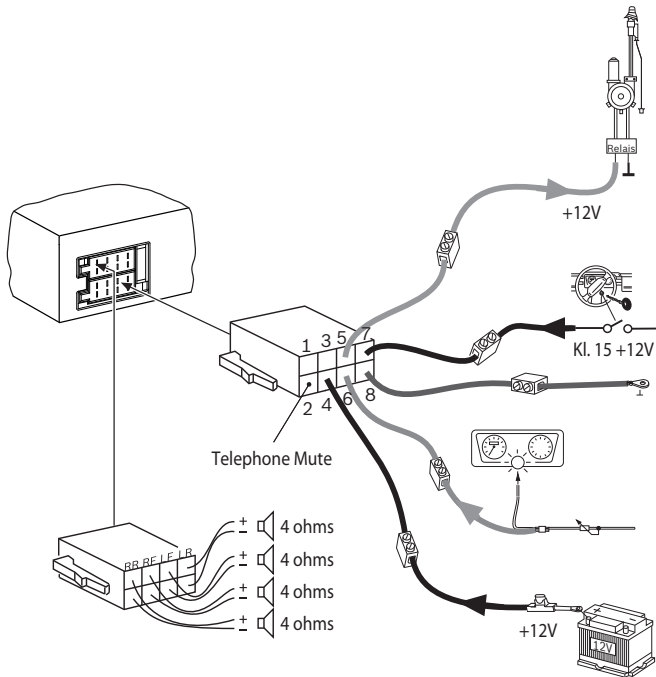

Supported iPod/ iPhone devices

Our product can support below listed iPod/ iPhone generations:

- iPod touch (5th generation)
- iPod touch (4th generation)
- iPod classic
- iPod nano (6th generation)
- iPhone 5s
- iPhone 5c
- iPhone 5
- iPhone 4s

“Made for iPod” and “Made for iPhone” mean that an electronic accessory has been designed to connect specifically to iPod, iPhone respectively, and has been certified by the developer to meet Apple performance standards.

Apple is not responsible for the operation of this device or its compliance with safety and regulatory standards.

Please note that the use of this accessory with iPod, iPhone may affect wireless performance.

iPhone, iPod are trademarks of Apple Inc., registered in the U.S. and other countries.

This product is protected by certain intellectual property rights of Microsoft. Use or distribution of such technology outside of this product is prohibited without a license from Microsoft.

The Bluetooth® word mark and logos are registered trademarks owned by Bluetooth SIG, Inc.

Täydennä laitepassin tiedot ja pidä se hyvässä tallessa!

Passport

Name: **Stockholm 230 DAB**

Type: **1 011 402 220 001**

Serial no.: **BP**

 **BLAUPUNKT**

Blaupunkt Europe GmbH
Robert-Bosch-Straße 200
D-31139 Hildesheim
<http://www.blaupunkt.com>