

FR 2 / 3-7 / 38-40

EN 2 / 8-12 / 38-40

DE 2 / 13-17 / 38-40

ES 2 / 18-22 / 38-40

RU 2 / 23-27 / 38-40

NL 2 / 28-32 / 38-40

IT 2 / 33-37 / 38-40

NOMAD POWER 500

INTERFACE PRODUIT / PRODUCT INTERFACE / BEDIENFELD / INTERFAZ DEL PRODUCTO / ИНТЕРФЕЙС АППАРАТА / BEDIENING VAN HET APPARAAT / INTERFACCIA PRODOTTO

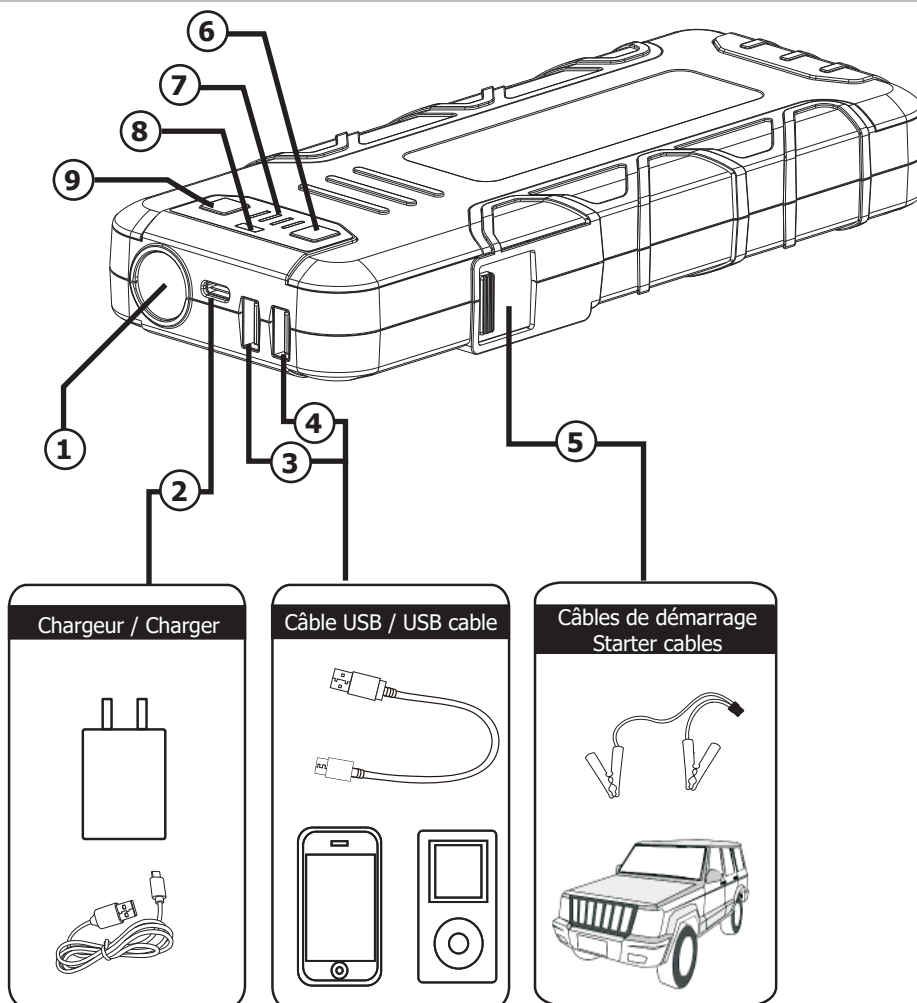

1	Flash LED / LED flash / Flash LED / Flash LED / Светодиодные вспышки / LED zaklamp / Flash LED
2	Port d'entrée 5 V - 9 A / Input port 5 V - 9 A / Eingang 5 V / 9 A / Puerto de entrada 5 V / 9 A / Входной порт 5 В - 9 А / Ingang 5 V - 9 A / Porta d'entrata 5 V - 9 A
3	Port USB 5 V 1 A / USB port 5 V 1 A / USB-Port 5 V 1 A / Puerto USB 5 V 1 A / 5V 1A USB-порт / USB aansluiting 5 V - 1 A / Porta USB 5 V - 1 A
4	Ports USB 5 V 2.1 A / USB port 5 V 2.1 A / USB-Port 5 V 2.1 A / Puerto USB 5 V 2.1 A / 5V 1A USB-порт / USB uitgang 5 V - 2.1 A / Porte USB 5 V - 2.1 A
5	Prise pour câble de démarrage / Plug for jumper cable / Anschluss für Starthilfekabel / Conector para cable de arranque / Кабельное гнездо стартера / Aansluiting voor de startkabel / Presa per cavo di avviamento
6	Bouton «BOOST» / «BOOST» button / «Boost»-Taste / Botón «Boost» / Кнопка «Boost» / «Boost» knop / Pulsante «Boost»
7	Indicateurs de charge / Charging indicator / Ladestatusanzeige / Indicador de carga / Индикатор зарядки / Laad-lampjes / Indicatori di carica
8	Indicateur de fonctionnement / Operating indicator / Betriebsanzeige / Indicador de funcionamiento / Индикатор работоспособности / Werkingsindicatie / Indicatore di funzionamento
9	Bouton ON/OFF / ON/OFF button / Ein-/Aus-Schalter / Botón ON/OFF / Кнопка ON/OFF (ВКЛ/ВЫКЛ) / ON/OFF knop / Tasto ON/OFF

INSTRUCTIONS DE SÉCURITÉ



Ce manuel d'utilisation comprend des indications sur le fonctionnement de votre appareil et les précautions à suivre pour votre sécurité. Merci de le lire attentivement avant la première utilisation et de le conserver soigneusement pour toute relecture future. Ces instructions doivent être lues et bien comprises avant toute opération. Toute modification ou maintenance non indiquée dans le manuel ne doit pas être entreprise. Tout dommage corporel ou matériel dû à une utilisation non-conforme aux instructions de ce manuel ne pourra être retenu à la charge du fabricant. En cas de problème ou d'incertitude, veuillez consulter une personne qualifiée pour manier correctement l'appareil. Cet appareil doit être utilisé uniquement pour faire du démarrage et/ou de l'alimentation dans les limites indiquées sur l'appareil et le manuel. Il faut respecter les instructions relatives à la sécurité. En cas d'utilisation inadéquate ou dangereuse, le fabricant ne pourra être tenu responsable.



Appareil destiné à un usage à l'intérieur. Il ne doit pas être exposé à la pluie.

Cet appareil peut être utilisé par des enfants âgés d'au moins 8 ans et par des personnes ayant des capacités physiques, sensorielles ou mentales réduites ou dénuées d'expérience ou de connaissance, s'ils (si elles) sont correctement surveillé(e)s ou si des instructions relatives à l'utilisation de l'appareil en toute sécurité leur ont été données et si les risques encourus ont été appréhendés. Les enfants ne doivent pas jouer avec l'appareil. Le nettoyage et l'entretien par l'utilisateur ne doivent pas être effectués par des enfants sans surveillance.

A n'utiliser en aucun cas pour charger des piles ou des batteries non-rechargeables.

Utiliser exclusivement le chargeur fourni avec l'appareil pour la recharge des batteries.

Ne pas utiliser l'appareil, si le cordon de charge est endommagé ou présente un défaut d'assemblage, afin d'éviter tout risque de court-circuit de la batterie (Chargeur du NOMAD POWER 500).

Ne jamais charger une batterie gelée ou endommagée.

Ne pas couvrir l'appareil.

Ne pas placer l'appareil à proximité d'une source de chaleur et à des températures durablement élevées (supérieurs à 50°C).

Risque d'explosion ou de projection d'acide en cas de mise en court-circuit des pinces ou en cas d'une connexion du booster 12V sur un véhicule 24V ou inversement.

Le mode de fonctionnement automatique ainsi que les restrictions applicables à l'utilisation sont expliqués ci-après dans ce mode d'emploi.



Risque d'explosion et d'incendie!

Une batterie en charge peut émettre des gaz explosif.



- Eviter les flammes et les étincelles. Ne pas fumer.
- Protéger les surfaces de contacts électriques de la batterie à l'encontre des courts-circuits.



Risque de projection d'acide !



- Porter des lunettes et des gants de protection.



- En cas de contact avec les yeux ou la peau, rincer immédiatement à l'eau et consulter un médecin sans tarder.

Connexion / déconnexion :



- Déconnecter l'alimentation avant de brancher ou de débrancher les connexions sur la batterie.
- La borne de la batterie non reliée au châssis doit être connectée la première. L'autre connexion doit être effectuée sur le châssis loin de la batterie et de la canalisation de combustible. Le chargeur de batterie doit alors être raccordé au réseau.
- Après l'opération de démarrage, débrancher le booster. Dans un premier temps retirer la connexion du châssis et enfin la connexion de la batterie, dans l'ordre indiqué.



Appareil de classe III (NOMAD POWER 500).



Entretien :

- Le câble d'alimentation ne peut pas être remplacé. Si le câble est endommagé, il convient de mettre l'appareil au rebut (Chargeur du NOMAD POWER 500).
- L'entretien ne doit être effectué que par une personne qualifiée.
- Avertissement ! Débrancher toujours la fiche de la prise secteur avant d'effectuer des travaux sur l'appareil.
- N'utiliser en aucun cas des solvants ou autres produits nettoyants agressifs.
- Nettoyer les surfaces de l'appareil à l'aide d'un chiffon sec.



Réglementation :

- Appareil conforme aux directives européennes
- La déclaration de conformité est disponible sur notre site internet.
- Marque de conformité EAC (Communauté économique Eurasienne).
- Matériel conforme aux exigences britanniques.
La déclaration de conformité britannique est disponible sur notre site (voir à la page de couverture).
- Matériel conforme aux normes Marocaines.
- La déclaration C_M (CMIM) de conformité est disponible sur notre site (voir à la page de couverture).





Mise au rebut :

- Ce matériel fait l'objet d'une collecte sélective. Ne pas jeter dans une poubelle domestique.
- La batterie doit être retirée de l'appareil avant que celui-ci ne soit mis au rebut.
- L'appareil doit impérativement être déconnecté du réseau d'alimentation avant de retirer la batterie.

DESCRIPTION DE L'APPAREIL

Grâce à sa batterie lithium-ion haute performance (77,7 Wh), le NOMAD POWER 500 assure 3 fonctions :

- Démarrage instantané des véhicules équipés d'une batterie 12 V (6 éléments de 2V), tels que les kartings, motos, automobiles, utilitaires, etc.
- Alimentation 12 V des petits appareils électroniques via leurs ports USB. La plupart des téléphones portables, smart phones, appareils de jeu portables, lecteurs MP3/MP4 peuvent être chargés avec les accessoires inclus.
- Éclairage d'assistance.

	Fonction démarrage						
NOMAD POWER 500							



Des températures extérieures extrêmes ou des problèmes mécaniques sur le véhicule (mauvais démarreur, pas de carburant ou problèmes moteurs) peuvent limiter la capacité du booster.

FONCTIONNEMENT



Appuyer sur le bouton ON/OFF (9) pour vérifier le niveau de batterie interne du NOMAD POWER.

Témoins lumineux

Témoins	1 clignotant	1 fixe	2 fixes	3 fixes	4 fixes
Capacité de la batterie interne de l'appareil	0%	25%	50%	75%	100%

Les voyants clignotent, un par un, lorsque vous rechargez votre appareil. Le nombre de témoins allumés indique la capacité de la batterie interne du NOMAD POWER. Tous les voyants sont fixes lorsque la charge est suspendue ou terminée.



RECHARGER LA BATTERIE DU NOMAD POWER avant la première utilisation et après chaque utilisation.

CHARGE DE LA BATTERIE INTERNE

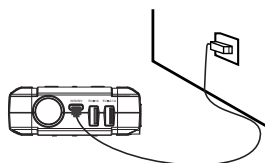



- 1 - Brancher le chargeur universel sur une prise et le câble de charge sur le chargeur.
- 2 - Brancher le câble au port d'entrée (2) ⚡ du NOMAD POWER pour démarrer la charge.

DÉMARRAGE DU VÉHICULE

Fonction de démarrage d'urgence pour les véhicules essence ou diesel équipés d'une batterie 12V.

Pour démarrer un véhicule, procéder comme suit :

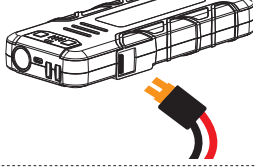
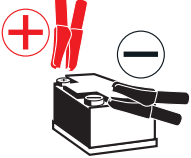

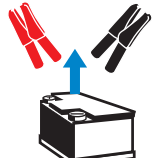
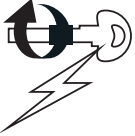
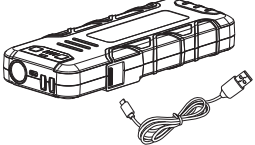
⚠ Le NOMAD POWER doit être chargé au minimum à 80% pour effectuer une tentative de démarrage. Une charge complète du booster est préconisée.

- 1**  Brancher le câble de démarrage intelligent au connecteur (5) du NOMAD POWER.
- 2**  1- Brancher la pince rouge au (+) de votre batterie.
2- Brancher la pince noire le plus éloigné possible d'un tuyau ou d'un raccord de carburant et le plus proche possible de la masse du démarreur.
- 3**  Si la LED de fonctionnement (8) clignote vert, l'appareil est prêt.
Si la LED (8) s'allume rouge et une alarme sonore retentit, consulter le tableau en page 7.
- 4**  Effectuer un démarrage.
⚠ Ne pas excéder 4 tentatives de démarrage en respectant un intervalle de temps de 30 s entre chaque.
- 5**  Une fois le démarrage effectué, débrancher le câble de démarrage intelligent de son connecteur (5) et retirer les 2 pinces des bornes de la batterie du véhicule dans un délai de 30 secondes.
⚠ Laisser le véhicule en marche.
- 6**  Si le véhicule ne démarre toujours pas après 4 tentatives, la LED (8) clignote alternativement rouge et vert.
Attendre 120 secondes puis tenter à nouveau de démarrer.
⚠ Si le véhicule ne démarre toujours pas, consulter un professionnel. NE PAS réaliser de nouveau démarrage.
- 7**  Après le démarrage, si la batterie interne est inférieure à 80%, recharger le NOMAD POWER.
⚠ Attendre 30 minutes minimum après le démarrage du véhicule pour charger le NOMAD POWER.

Fonction «BOOST»

Quand la batterie du véhicule est trop déchargée, le NOMAD POWER ne peut pas réaliser le démarrage.

Le NOMAD POWER 500 est équipé d'une fonction «BOOST» pour forcer le démarrage.

- 1**  La LED (8) ne s'allume pas pour indiquer que la tension aux bornes de la batterie est trop faible.
- 2**  Faire un appui long (> 3 s) sur le bouton «BOOST» (6) et attendre que la LED (8) devienne verte.
Effectuer un démarrage dans les 30 secondes qui suivent avant que le NOMAD POWER ne quitte automatiquement le mode «BOOST».

CHARGE DE TÉLÉPHONES PORTABLES

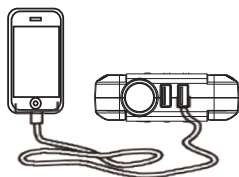

- 1 - Brancher le câble au port USB 1 (3 - 4)  du NOMAD POWER.
- 2 - Sélectionner l'adaptateur approprié pour votre téléphone portable ou tablette et le brancher. Le NOMAD POWER lance la charge automatiquement.

FONCTION LAMPE DE POCHE

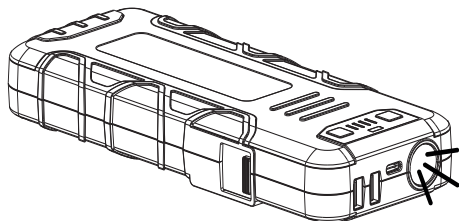

Appuyer 3 secondes sur le bouton ON/OFF (9) pour allumer les LEDs. Appuyer brièvement sur le bouton (9) pour changer de modes d'éclairages (3 modes disponibles : normal, lumière stroboscope, SOS).

PROTECTIONS

Cet appareil est protégé contre la surcharge, la surchauffe, la surintensité, la décharge profonde, les courts-circuits et les inversions de polarité.

ANOMALIES, CAUSES, REMÈDES

	ANOMALIES	CAUSES	REMÈDES
1	Pas de réponse lors de l'appui sur le bouton ON/OFF	Le NOMAD POWER est déchargé.	Recharger l'appareil .
2	LED rouge allumée + bip sonore	Court-circuit.	Vérifier que les pinces sont bien connectées et débrancher/rebrancher le câble de démarrage intelligent.
		Inversion de polarité.	Vérifier que la polarité des pinces et débrancher/rebrancher le câble de démarrage intelligent.
3	Pas de LED allumée.	La batterie du véhicule est peut-être endommagée.	Confirmer que la connexion des pinces est correcte. Appuyer sur le bouton «BOOST» et attendre que la LED VERTE s'allume : - Si la LED verte s'allume, tenter un démarrage dans les 30 secondes. - Si la LED verte ne s'allume pas, ne pas tenter de démarrage et consulter un professionnel.

CONDITIONS DE GARANTIE

La garantie couvre tous défauts ou vices de fabrication pendant 1 an, à compter de la date d'achat (pièces et main d'oeuvre).

La garantie ne couvre pas :

- Toutes autres avaries dues au transport.
- L'usure normale des pièces (Ex. : câbles, pinces, etc.).
- Les incidents dus à un mauvais usage (erreur d'alimentation, chute, démontage).
- Les pannes liées à l'environnement (pollution, rouille, poussière).

En cas de panne, retourner l'appareil à votre distributeur, en y joignant :

- un justificatif d'achat daté (ticket de sortie de caisse, facture...)
- une note explicative de la panne.

SAFETY INSTRUCTIONS



This manual includes guidelines on the operation of your device and the precautions to follow for your own safety. Ensure it is read carefully before first use and keep it handy for future reference. This device should only be used for start-up and / or power supply within the limits indicated on the device and in the manual. The safety instructions must be followed. In case of improper or unsafe use, the manufacturer cannot be held responsible



Device suitable for indoor use only. Do not expose to rain or excessive moisture.

This device may be used by children from age 8 and by persons with reduced physical, sensory or mental capabilities or lack of experience and knowledge, provided that they are under supervision or have been told how to use the device safely and are aware of the potential risks. Children must not use the device as a plaything. Cleaning and servicing tasks may not be carried out by children unless they are supervised.

Do not use for charging non-rechargeable batteries

Do not use any charger other than the one supplied with the machine to charge the batteries.

Do not use the device if the charging cable appears to be damaged or assembled incorrectly in order to avoid any risk of short circuiting the battery (NOMAD POWER charger).

Never charge a frozen or damaged battery.

Do not cover the device

Do not place the device near a fire or subject it to heat or to longterm temperatures exceeding 50°C

Risk of explosion or acid projection if the clamps are short-circuited or if the 12V booster is connected to a 24V vehicle or vice versa.

The automatic mode of operation and usage restrictions are explained below in these operating instructions.

Risk of explosion and fire!

A battery being charged can emit explosive gas.

- Avoid flames and sparks. Do not smoke.
- Protect the electrical contacts of the battery against short-circuiting.



Acid projection hazard!

- Wear safety goggles and protective gloves
- If your eyes or skin come into contact with battery acid, rinse the affected part of the body with plenty of water and seek immediate medical assistance.





Connection / disconnection:

- Disconnect the power supply before connecting/disconnecting the device to/from the battery.



Class III device (NOMAD POWER).



Entretien :

- The power supply cable cannot be replaced. If the cable is damaged, the device should not be used (NOMAD POWER charger).
- Service should be performed by a qualified person
- Warning! Always remove the power plug from the wall socket before carrying out any work on the device.
- Under no circumstances should solvents or other aggressive cleaning agents be used.
- Clean the device's surfaces with a soft, dry cloth.



Regulations



- The device complies with European Directive.
- The certificate of compliance is available on our website.



- EAC conformity mark (Eurasian Economic Commission)



- Equipment in compliance with British requirements. The British Declaration of Conformity is available on our website (see home page).



- Equipment in conformity with Moroccan standards.
- The declaration C_m (CMIM) of conformity is available on our website (see cover page).



Disposal:

- This product should be disposed of at an appropriate recycling facility. Do not dispose of in domestic waste.
- The battery must be removed from the device before the latter is discarded.
- The device must absolutely be disconnected from the power supply network before removing the battery.

PRODUCT DESCRIPTION

Thanks to its high-performance lithium-ion battery (77,7 Wh), the NOMAD POWER 500 performs 3 functions:

- Instant start of vehicles equipped with a 12V battery (6 cells of 2V), such as kartings, motorcycles, cars, vans, etc.
- 12 V power supply for small electronic devices via their USB ports. Most of mobile phones, smartphones, portable gaming devices, MP3/MP4 players can be charged with the included accessories.
- Service lighting

	Start function							
NOMAD POWER 500								



Extreme outside temperatures or mechanical problems on the vehicle (poor starter, no fuel or engine problems) can limit the booster's capacity.

OPERATION



Indicators

Press the ON/OFF button (9) to check internal battery level of the NOMAD POWER.

Lights	1 flashing	1 steady	2 steady	3 steady	4 steady
Internal battery capacity for the device	0%	25%	50%	75%	100%

Indicators flash, one by one, whilst charging the device. Number of indicators ON indicates the capacity of the NOMAD POWER internal battery. All lights are steady if the battery is on hold or finished.



RECHARGE THE NOMAD POWER BATTERY before first use and after each use.

INTERNAL BATTERY CHARGING

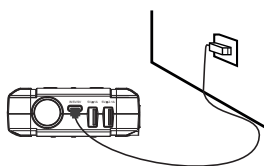

- 1 - Plug the universal charger to a socket and the charging cable to the charger.
- 2 - Plug the other input (2) ⚡ to the NOMAD POWER to start the charge.

STARTING THE VEHICLE

Emergency start function for petrol or diesel vehicles equipped with a 12V battery.

To start a vehicle, please process as follows:



The NOMAD POWER must be at least 80% charged to make a start attempt. A full charge of the booster is recommended.

1

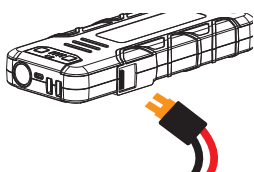

Connect the jumper cable to the NOMAD POWER connector (5).

2

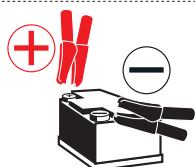

- 1- Connect the red clamp to the (+) of the battery.
- 2- Connect the black clamp to the (-) of the battery.

3



If the operating LED (8) flashes green, the device is ready.

If the LED (8) lights red and an audible alarm sounds, refer to the table on page 12.

4

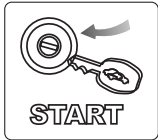

Performing a start.



Do not exceed 4 start attempts with a time interval of 30 seconds between each.

5

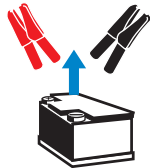

After starting, disconnect the smart start cable from its connector (5) and remove the 2 clamps from the vehicle's battery terminals within 30 seconds.



Leave the vehicle running.

6



If the vehicle still does not start after 4 attempts, the LED (8) flashes alternately red and green.

Wait 120 seconds and then try to start again.



If the vehicle still does not start, consult a professional. DO NOT reboot.

7

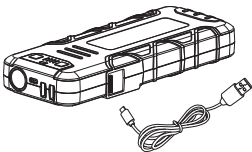

After the start-up, if the internal battery is less than 80%, recharge the NOMAD POWER.



Wait at least 30 minutes after starting the vehicle to charge the NOMAD POWER.

«BOOST» function

When the vehicle battery is too discharged, the NOMAD POWER cannot start. The NOMAD POWER 500 is equipped with a «BOOST» function to force start.

1



The LED (8) does not light to indicate that the voltage at the battery terminals is too low.

2



Press the «BOOST» button (6) for a long time (> 3s) and wait until the LED (8) turns green.

Perform a startup within 30 seconds before the NOMAD POWER automatically exits the «BOOST» mode.

CHARGING MOBILE PHONES

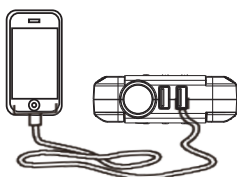

- 1- Plug your cable to the NOMAD POWER USB port 1 (3-4)
- 2- Select the appropriate adaptor for your mobile phone or table and plug it in. The NOMAD POWER launches the charge automatically.

FLASHLIGHT FUNCTION

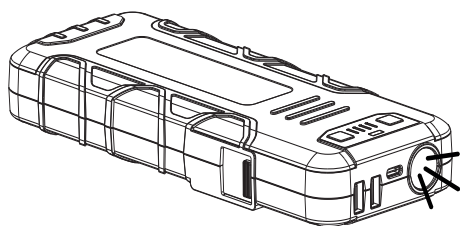

Press the ON/OFF button (9) for 3 seconds to turn on the LEDs. Briefly press the button (9) to switch lighting modes (3 available modes: normal, stroboscope and SOS).

PROTECTIONS

This device is protected against overload, overheating, overintensity, deep discharge, short circuit and polarity reversal.

TROUBLESHOOTING, CAUSES, SOLUTIONS

	TROUBLESHOOTING	CAUSES	SOLUTIONS
1	No answer while pressing the ON/OFF button	The NOMAD POWER is discharged.	Charge the product.
2	Red LED on + beep	Short-circuit.	Check that the clamps are well connected and unplug/plug back the jumper cable.
		Polarity reversal.	Check the polarity of the clamps and disconnect/reconnect the smart start cable.
3	No LED on.	The vehicle battery may be damaged.	Confirm that the connection of the clamps is correct. Press the "BOOST" button and wait for the GREEN LED to light up: - If the GREEN LED lights up, attempt a start within 30 seconds. - If the GREEN LED does not light up, do not attempt to start and consult a professional.

WARRANTY

The warranty covers faulty workmanship for 1 year from the date of purchase (parts and labour).

The warranty does not cover:

- Transit damage.
- Normal wear of parts (eg. : cables, clamps, etc..).
- Damages due to misuse (power supply error, dropping of equipment, disassembling).
- Environment related failures (pollution, rust, dust).

In case of failure, return the unit to your distributor together with:

- The proof of purchase (receipt etc ...)
- A description of the fault reported

SICHERHEITSAUWEISUNGEN

Diese Betriebsanleitung enthält Sicherheits- und Betriebshinweise. Bitte lesen Sie diese Anleitung aufmerksam durch, bevor Sie das Gerät zum ersten Mal benutzen und bewahren Sie diese sorgfältig auf. Die Nichteinhaltung dieser Anweisungen und Hinweise kann mitunter zu schweren Personen- und Sachschäden führen. Nehmen Sie keine Wartungsarbeiten oder Veränderungen am Gerät vor, wenn diese nicht explizit in der Anleitung genannt werden. Der Hersteller haftet nicht für Verletzungen oder Schäden, die durch unsachgemäße Handhabung dieses Gerätes entstanden sind. Bei Problemen oder Fragen zum korrekten Gebrauch dieses Gerätes, wenden Sie sich bitte an entsprechend qualifiziertes und geschultes Fachpersonal. Dieses Gerät darf ausschließlich zum Starten und/oder zur Spannungsversorgung für die in der Anleitung oder auf dem Gerät genannten Anforderungen genutzt werden. Die Sicherheitshinweise müssen in jedem Fall beachtet werden. Im Fall einer unangemessenen oder gefährlichen Verwendung kann der Hersteller nicht haftbar gemacht werden



Schützen Sie das Gerät vor Feuchtigkeit und Nässe.

Schützen Sie das Gerät vor unbefugtem Gebrauch. Kinder unter 8 Jahren dürfen nicht mit diesem Gerät spielen. Befinden sich Kinder oder Personen mit eingeschränkten körperlichen oder geistigen Fähigkeiten sowie Personen ohne explizite Erfahrung im Umgang mit dem Produkt in der Nähe des Gerätes, sorgen Sie bitte für ausreichend Schutz und Kontrolle bei Benutzung des Gerätes.

Laden Sie nie defekte oder nicht aufladbare Batterien.

Benutzen Sie ausschließlich das beiliegende Ladegerät zum Aufladen der Batterien.

Wenn das Ladekabel beschädigt ist oder ein Verbindungsfehler auftritt, bitte das Gerät nicht benutzen, um jeglichen Kurzschluss der Batterie zu vermeiden (NOMAD POWER Ladegerät).

Laden Sie niemals eine beschädigte oder gefrorene Batterie.

Decken Sie das Gerät während der Nutzung nicht ab.

Lagern Sie das Gerät nicht in der Nähe einer Wärmequelle oder bei dauerhaft hohen Temperaturen (über 50°C).

Explosionsgefahr oder Säureaustritt im Falle eines Kurzschlusses der Klemmen oder beim Anschluss des 12V-Boosters an ein 24V-Fahrzeug oder umgekehrt.

Der Automatik-Modus sowie die Einschränkungen bei der Benutzung werden nachfolgend in der Betriebsanleitung erklärt.

**Explosions- und Brandgefahr!**

Während des Ladevorgangs können explosive Gase entstehen.



- Vermeiden Sie Funken und Flammen. Rauchen Sie nicht!
- Schützen Sie die Pole der Batterie vor Kurzschlüssen.



Es besteht die Gefahr von Säurespritzern!



- Tragen Sie eine Schutzbrille und Handschuhe.



- Bei Kontakt der Batteriesäure mit den Augen oder der Haut gründlich mit Wasser nachspülen und sofort einen Arzt aufsuchen.



Verbinden/Trennen

- Trennen Sie das Gerät vom Spannungsnetz bevor Sie Kabel und Zangen anschließen oder trennen.



Klasse III-Gerät (NOMAD POWER).



Wartung:

- Ist das Kabel nicht zu reparieren oder auszutauschen, dann ist das Gerät fachgerecht zu entsorgen (NOMAD POWER Ladegerät).
- Die Wartung und Reparatur darf nur von entsprechend geschultem und qualifiziertem Fachpersonal durchgeführt werden.
- Achtung! Alle Kontrollarbeiten oder Wartungen dürfen nur durchgeführt werden, wenn das Gerät ausgeschaltet und die Stromversorgung unterbrochen ist.
- Benutzen Sie niemals Lösungsmittel oder andere aggressive Reinigungsprodukte.
- Reinigen Sie die Oberfläche des Gerätes mithilfe eines trockenen Lappens.



Richtlinien:



- Das Gerät entspricht den europäischen Richtlinien und Normen.
- Die Konformitätserklärung finden Sie auf unserer Webseite.



- EAC-Konformitätszeichen (Eurasische Wirtschaftsgemeinschaft)



- Das Gerät entspricht den britischen Richtlinien und Normen. Die Konformitätserklärung für Grossbritannien ist auf unserer Internetseite verfügbar (siehe Titelseite).



- Das Gerät entspricht die marokkanischen Standards.
- Die Konformitätserklärung C_m (CMIM) ist auf unserer Webseite verfügbar (siehe Titelseite).



Entsorgung:

- Produkt für selektives Einsammeln (Sondermüll). Werfen Sie es daher nicht in den Hausmüll!

- Die Batterie muss erst von dem Gerät getrennt werden, bevor Sie dieses entsorgen.
- Das Gerät muss von dem Stromnetz getrennt werden, bevor Sie es von der Batterie trennen.

BESCHREIBUNG DES GERÄTS

Dank der leistungsfähigen Lithium-Ionen-Batterie (77,7 Wh) gewährleistet das NOMAD POWER 500 drei Funktionen :

- Sofortiger Start von Fahrzeugen mit einer 12V-Batterie (6 Elemente zu je 2V), wie Karts, Motorräder, Autos, Nutzfahrzeuge usw.
- 12 V-Versorgung von Kleingeräten an deren USB-Ports Die Mehrzahl der tragbaren Telefone, Smartphones, Spielkonsolen, MP3/MP4-Spieler können mit dem mitgelieferten Zubehör aufgeladen werden.
- Notfallbeleuchtung.

	Startfunktion						
NOMAD POWER 500							



Extreme Aussentemperaturen oder andere Mängel am Fahrzeug (defekter Anlasser, wenig Treibstoff oder Probleme am Motor) können die Leistung des Boosters beeinträchtigen.

FUNKTION



Kontrollleuchten

Drücken Sie den Ein-/Aus-Schalter (9), um den Ladezustand der internen Batterie des NOMAD POWER zu überprüfen.

Kontrollleuchten	1 blinkend	1 leuchtend	2 leuchtend	3 leuchtend	4 leuchtend
Ladezustand der internen Batterie	0%	25%	50%	75%	100%

Die Kontrollleuchten blinken nacheinander auf, wenn Sie das Gerät laden. Die Anzahl der Kontrollleuchten zeigt die Ladezustand der internen Batterie des NOMAD POWER an. Alle Kontrollleuchten leuchten weiter, wenn der Ladevorgang beendet wird.



LADEN SIE DIE BATTERIE DES NOMAD POWER vor der ersten Verwendung und nach jeder Verwendung.

LADEVORGANG DER INTERNEN BATTERIE

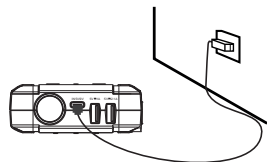

1 - Stecken Sie das Universal-Ladegerät in eine Steckdose und das Ladekabel in das Ladegerät.

2 - Stecken Sie das Kabel an den Eingang (2) ⚡ des NOMAD POWER an, um den Ladevorgang zu beginnen.

START DES FAHRZEUGS

Starthilfe bei einem Benzin- oder Diesel-Fahrzeug mit 12V-Batterie.
Gehen Sie wie folgt vor, um ein Fahrzeug zu starten :





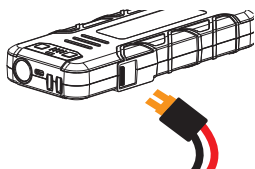

Der Ladezustand des NOMAD POWER muss mindestens 80% betragen, um einen Startversuch auszulösen. Eine vollständige Ladung des Boosters wird empfohlen.

1

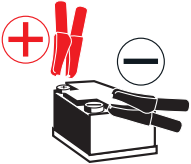

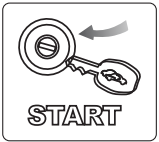
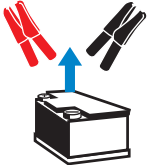

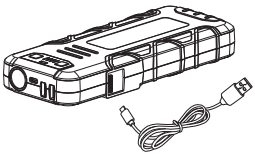
Stecken Sie das intelligente Starthilfekabel an dem Anschluss für Starthilfekabel (5) des NOMAD POWER an.

- 2  1- Befestigen Sie die rote Klemme am Pluspol (+) Ihrer Batterie.
2- Befestigen Sie die schwarze Klemme an einer blanken Stelle der Karosserie, in ausreichendem Abstand zu Brennstoffleitungen und Batterie und so nah wie möglich zum Anlasser.
- 3  Leuchtet die Betriebsanzeige (8) grün, so ist das Gerät betriebsbereit.
Leuchtet die Betriebsanzeige (8) rot und ein Alarmton ertönt, so folgen Sie den Anweisungen der Tabelle auf Seite 16.
- 4  Führen Sie einen Startversuch durch.
! Führen Sie maximal 4 Startversuche hintereinander durch. Zwischen den Versuchen müssen mindestens 30 Sekunden liegen.
- 5  Entfernen Sie innerhalb von 30 Sekunden das intelligente Starthilfekabel aus dem Anschluss für Starthilfekabel (5) und die Klemmen von den Polen der Fahrzeugbatterie nach einem erfolgreichen Startvorgang.
! Lassen Sie den Fahrzeugmotor weiterlaufen.
- 6  Startet das Fahrzeug nach 4 Startversuchen nicht, so blinkt die LED (8) abwechselnd rot und grün.
Warten Sie 120 Sekunden, und versuchen Sie dann erneut zu starten.
! Kontaktieren Sie den Hersteller, wenn das Fahrzeug immer noch nicht startet. FÜHREN SIE KEINEN ERNEUTEN STARTVERSUCH AUS.
- 7  Liegt der Ladezustand der internen Batterie unter 80% nach einem Startversuch, so müssen Sie den NOMAD POWER aufladen.
! Warten Sie zumindest 30 Minuten nach dem Starten des Fahrzeugs, um das NOMAD POWER zu laden.

«BOOST»-Funktion

Wenn die Batterie des Fahrzeugs zu stark entladen ist, so kann das NOMAD POWER keinen erfolgreichen Start erreichen.

Das NOMAD POWER 500 verfügt über die «BOOST»-Funktion, um einen Start zu erzwingen.

- 1  Leuchtet die LED (8) nicht, so ist die Spannung an den Klemmen zu schwach.
- 2  Drücken Sie lange (> 3 s) die «BOOST»-Taste (6) und warten Sie, bis die LED (8) grün wird.
Führen Sie einen Startversuch innerhalb von 30 Sekunden aus, bevor das NOMAD POWER automatisch den «BOOST»-Modus verlässt.

LADEN VON MOBILTELEFONEN

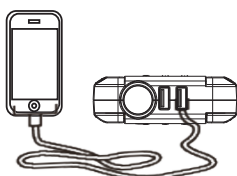

- 1 - Schliessen Sie das Kabel am USB-Port 1 (3 - 4)  des NOMAD POWER an.
- 2 - Wählen Sie den geeigneten Adapter für Ihr Handy oder Tablet und schließen Sie das Gerät an. Das NOMAD POWER startet automatisch den Ladevorgang.

TASCHENLAMPENFUNKTION

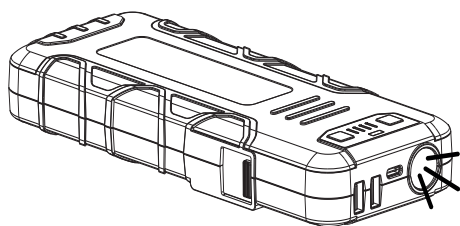

Halten Sie den Ein-/Aus-Schalter (9) gedrückt, bis die LEDs leuchten. Drücken Sie zum Wechsel des Beleuchtungsmodus kurz auf den Ein-/Aus-Schalter (9) (3 mögliche Modi : normal, Stroboskoplampe, SOS).

SCHUTZFUNKTIONEN

Dieses Gerät ist gegen Überladung, Überhitzung, zu hohe Stromstärke, Tiefentladung, Kurzschlüsse und Verpolung geschützt.

FEHLER, URSACHE, LÖSUNG

	FEHLER	URSACHE	LÖSUNG
1	Keine Reaktion beim Druck auf den Ein-/Aus-Schalter	Das NOMAD POWER ist entladen.	Das Gerät aufladen.
2	Die «Error»-Kontrollleuchte blinkt rot und ein Warnton ertönt	Kurzschluss	Prüfen Sie den korrekten Anschluss der Klemmen. Ziehen Sie das intelligente Starthilfekabel ab und schließen Sie es wieder an.
		Verpolung	Prüfen Sie die Polarität der Klemmen. Ziehen Sie das intelligente Starthilfekabel ab und schließen Sie es wieder an.
3	Keine LED leuchtet.	Die Batterie des Fahrzeugs ist möglicherweise beschädigt.	Überprüfen Sie den Anschluss der Klemmen. Drücken Sie die Taste «BOOST» und warten Sie, bis die grüne LED leuchtet : - Leuchtet die grüne LED, so führen Sie innerhalb von 30 Sekunden einen Startversuch aus. - Leuchtet die grüne LED nicht, so unterlassen Sie einen Startversuch und kontaktieren Sie den Hersteller.

GARANTIE

Die Garantieleistung des Herstellers erfolgt ausschließlich bei Fabrikations- oder Materialfehlern, die binnen 12 Monate nach Kauf angezeigt werden (Nachweis Kaufbeleg).

Die Garantieleistung erfolgt nicht bei:

- Durch Transport verursachten Beschädigungen.
- Normalem Verschleiß der Teile (z.B. : Kabel, Klemmen, usw.) sowie Gebrauchsspuren.
- Von unsachgemäßem Gebrauch verursachten Defekten (Sturz, harte Stöße, Demontage).
- Durch Umwelteinflüsse entstandene Defekte (Verschmutzung, Rost, Staub).

Die Reparatur erfolgt erst nach Erhalt einer schriftlichen Akzeptanz (Unterschrift) des zuvor vorgelegten Kostenvorschlages durch den Besteller. Im Fall einer Garantieleistung trägt GYS ausschließlich die Kosten für den Rückversand an den Fachhändler.

INSTRUCCIONES DE SEGURIDAD

Este manual de uso incluye indicaciones sobre el funcionamiento de su aparato y las precauciones a seguir para su seguridad.

Lea atentamente este documento antes del primer uso y consérvelo para una futura lectura. Estas instrucciones deben leerse y ser comprendidas antes de toda operación. Toda modificación o mantenimiento no indicado en el manual no se debe llevar a cabo. Todo daño físico o material debido a un uso no conforme con las instrucciones de este manual no podrá atribuírsele al fabricante. En caso de problema o de incertidumbre, consulte con una persona cualificada para manejar correctamente el aparato. Este aparato se debe utilizar solamente para realizar el arranque y/o la alimentación eléctrica dentro de los límites indicados en el aparato y el manual. Se deben respetar las instrucciones relativas a la seguridad: En caso de uso inadecuado o peligroso, el fabricante no podrá considerarse responsable.



Aparato destinado a un uso en interior. No se debe exponer a la lluvia.

Este aparato se puede utilizar por niños de al menos 8 años y por personas con capacidades físicas, sensoriales o mentales reducidas o sin experiencia o conocimiento, siempre y cuando estén correctamente vigilados o si han recibido instrucciones respecto al uso del aparato con toda seguridad y si los riesgos que conllevan se hayan comprendido. Los niños no deben jugar con el aparato. Los niños sin vigilancia no deben limpiar ni efectuar mantenimiento alguno del aparato.

En ningún caso se debe usar este aparato para cargar pilas o baterías no recargables.

Solo se puede usar el cargador que incluye el producto para la recarga de las baterías.

No utilizar el aparato si el cordón de carga está dañado o presenta un defecto de ensamblaje, para evitar cualquier riesgo de cortocircuito de la batería (Cargador NOMAD POWER).

No cargue nunca una batería helada.

No cubra el aparato.

No colocar el aparato cerca de una fuente de calor y a temperaturas muy elevadas (superiores a 50°C).

Riesgo de explosión o proyección de ácido en caso de cortocircuito de las pinzas o en caso de conexión del amplificador de 12V en un vehículo de 24V o viceversa.

El modo de funcionamiento automático y las restricciones de uso están explicadas en este manual.

Riesgo de explosión y de incendio.

Una batería en carga puede emitir gases explosivos.





- Evita las llamas y las chispas. No fumes.
- Proteja las superficies de contacto eléctrico de la batería contra los cortocircuitos.



¡Peligro de salpicaduras de ácido!



- Use gafas y guantes protectores.



- En caso de contacto con los ojos o la piel, enjuague inmediatamente con agua y busque atención médica de inmediato.



Conexión / desconexión:

- Desconecte la alimentación eléctrica antes de conectar o desconectar las conexiones sobre la batería.



Aparato de clase III (NOMAD POWER).



Mantenimiento:

- El cable de red eléctrica no se puede reemplazar. Si el cable está dañado, conviene desechar el producto (Cargador NOMAD POWER).
- El mantenimiento solo debe realizarlo una persona cualificada.
- ¡Advertencia! Desconecte siempre la clavija de la corriente antes de trabajar sobre el aparato.
- No utilice en ningún caso disolventes u otros productos de limpieza agresivos.
- Limpie las superficies del aparato con un trapo seco.



Normativa :



- Aparato conforme a las directivas europeas.
- La declaración de conformidad está disponible en nuestra página Web.



- Marca de conformidad EAC (Comunidad económica Euroasiática)



- Equipo conforme a los requisitos británicos. La Declaración de Conformidad Británica está disponible en nuestra página web (véase la portada).



- Equipamiento conforme a las normas marroquíes.
- La declaración de conformidad C_M (CMIM) está disponible en nuestra página web (ver página de portada).



Desecho:

- Este material es objeto de una recogida selectiva. No lo deposite en un contenedor doméstico.

- La batería se debe retirar del aparato antes de que este se deseche.
- El aparato debe desconectarse imperativamente de la red eléctrica antes de retirar la batería.

DESCRIPCIÓN DEL APARATO

Gracias a su batería de litio-ion de alto rendimiento (77,7 Wh), el NOMAD POWER 500 asegura 3 funciones :

- Arranque instantáneo de vehículos equipados con una batería de 12 V (6 elementos de 2V), como los kartings, motos, automóviles, camionetas, etc.
- Alimentación 12 V des pequeños aparatos electrónicos tras sus puertos USB. La mayoría de los móviles, smartphones, aparatos de juego portátiles, lectores MP3/MP4 se pueden cargar con los accesorios incluidos.
- Iluminación de asistencia.

	Función arranque						
NOMAD POWER 500							

Temperaturas exteriores extremas o problemas mecánicos en el vehículo (arrancador malo, falta de carburante o problemas de motor) pueden limitar la capacidad del booster.

FUNCIONAMIENTO



Indicadores luminosos

Presione el botón ON/OFF (9) para comprobar el nivel de batería interna del NOMAD POWER.

Indicadores	1 parpadeando	1 fijo	2 fijos	3 fijos	4 fijos
Capacidad de la batería interna del aparato	0%	25%	50%	75%	100%

Los indicadores parpadean, uno a uno, cuando recarga el aparato. El número de indicadores encendidos indica la capacidad de la batería interna del NOMAD POWER. Todos los indicadores están fijos cuando la carga se interrumpe o se termina.

Recargar la batería del Nomad Power antes del primer uso y tras cada uso.

CARGA DE LA BATERÍA INTERNA

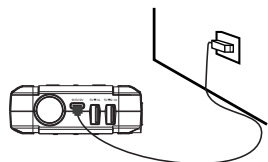



- 1 - Conecte el cargador universal a una toma de corriente y el cable de carga sobre el cargador.
- 2 - Conecte el cable al puerto de entrada (2) del NOMAD POWER para iniciar la carga.

ARRANQUE DEL VEHÍCULO

Función de arranque de urgencia para vehículos de gasolina o diésel equipados con una batería de 12V.

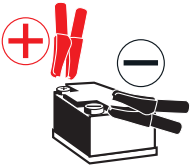
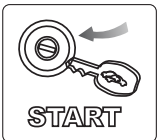

Para arrancar un vehículo, proceda así:

El NOMAD POWER debe tener una carga de mínimo 80% para realizar una tentativa de arranque. Una carga completa del booster se recomienda.

- 1  Conecte el cable de arranque inteligente al conector (5) del NOMAD POWER.
- 2  1- Conecte la pinza roja al polo positivo (+) de su batería.
2- Conecte la pinza negra al polo negativo (-) de su batería.
- 3  Cuando la LED de funcionamiento (8) parpadea verde, el aparato esta listo.
Cuando la LED (8) parpadea rojo y una alarma sonora se oye, consultar la table en pagina 22.
- 4  Realizar un arranque.
⚠ No superar 4 tentativas de arranque respetando un espacio de 30 s entre cada una.
- 5  Una vez el arranque realizado, desconecte el cable de arranque inteligente de su conector (5) y quite las 2 pinzas de los polos de la batería del vehículo en un plazo de 30 segundos.
⚠ Deje el vehículo en funcionamiento.
- 6  Si el vehículo no arranca todavía después de 4 tentativas, la LED (8) parpadea de manera alternativa entre rojo y verde.
Espera 120 segundos y intente de nuevo de arrancar.
⚠ En caso que el vehículo no arranque aun, consulte un profesional. NO realice nuevos arranques.
- 7  Después del arranque, si la batería interna queda inferior a 80%, recargue el NOMAD POWER.
⚠ Espere 30 minutos mínimo después del arranque del vehículo para cargar el NOMAD POWER.

Función «BOOST»

Cuando la batería del vehículo esta demasiado descargada, el NOMAD POWER no puede realizar arranque. El NOMAD POWER 500 esta equipado de un función «BOOST» para forzar el arranque.

- 1  La LED (8) no se enciende para indicar que la tensión a los polos de la batería esta demasiado débil.
- 2  Realice una presión larga (> 3 s) sobre el botón «BOOST» (6) y espere que la LED (8) sea verde.
Realice un arranque en los 30 segundos siguiendo antes que el NOMAD POWER quita de manera automática el modo «BOOST».

CARGA DE TELÉFONOS MÓVILES

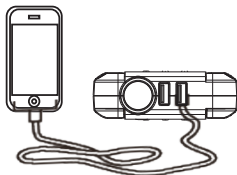

- 1 - Conecte su cable al puerto USB 1 (3 - 4)  del NOMAD POWER.
- 2 - Seleccione el adaptador apropiado para su teléfono móvil o tableta y conéctelo. El NOMAD POWER inicia la carga automáticamente.

FUNCIÓN LINTERNA

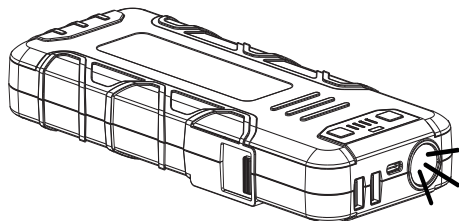

Presione durante 3 segundos el botón ON/OFF (9) para encender los LEDs.
 Presione brevemente el botón para cambiar de modo de iluminación (3 modos disponibles: normal, luz estroboscópica, SOS)

PROTECCIONES

Este aparato está protegido contra las sobrecargas, la descarga profunda, los corto-circuitos y las inversiones de polaridad.

ANOMALÍAS, CAUSAS Y SOLUCIONES

	Anomalías	Causas	Soluciones
1	No hay respuesta cuando se presiona el botón ON/OFF	El NOMAD POWER está descargado.	Recargar el aparato.
2	LED rojo encendido + alerta sonora	Cortocircuito.	Compruebe que las pinzas estén bien conectadas y desconecte/conecte el cable de arranque inteligente.
		Inversión de polaridad.	Verifique la polaridad de las pinzas y desconecte/conecte el cable de arranque inteligente.
3	LED no se enciende.	La batería del vehículo puede ser dañada.	Confirme que la conexión de las pinzas esté correcta. Presione el botón «BOOST» y esperar que la LED VERDE se encienda : - En caso que la LED verde se encienda, intente un arranque en los 30 segundos. - En caso que la LED verde no se encienda, ni intente cualquier arranque y consulte a un profesional.

GARANTÍA

La garantía cubre todos los defectos o vicios de fabricación durante 1 año, a partir de la fecha de compra (piezas y mano de obra)

La garantía no cubre:

- Todas las otras averías resultando del transporte
- El desgaste normal de las piezas (cables, pinzas...)
- Los incidentes resultando de un mal uso (error de alimentación, caída, desmontaje)
- Los fallos relacionados con el entorno (polución, oxidación, polvo...)

En caso de fallo, regresen la maquina a su distribuidor, adjuntando:

- Un justificativo de compra con fecha (recibo, factura...)
- Una nota explicativa del fallo

ПРАВИЛА БЕЗОПАСНОСТИ

Данная инструкция описывает функционирование вашего устройства и меры предосторожности в целях обеспечения вашей безопасности. Пожалуйста, прочтите ее перед первым использованием и сохраните, чтобы при надобности перечитать. Эти указания должны быть прочтены и поняты до начала сварочных работ. Изменения и ремонт, не указанные в этой инструкции, не должны быть предприняты. Производитель не несет ответственности за травмы и материальные повреждения связанные с несоответствующим данной инструкции использованием аппарата. В случае проблемы или сомнений, обратитесь к квалифицированному профессионалу для правильного подключения. Этот аппарат должен быть использован только для запуска и/или питания в пределах указанных на заводской табличке и/или в инструкции. Соблюдайте правила безопасности. В случае неадекватного или опасного использования производитель не несет ответственности.



Аппарат предназначен для использования в помещении. Не выставлять под дождь.

Этот аппарат может быть использован детьми старше 8 лет, а также персонами с ограниченными физическими, сенсорными или умственными возможностями, а также не обладающими опытом и знаниями, при условии если за ними надлежащим образом наблюдают или если с ними провели инструктаж по безопасному использованию аппарата и если все возможные риски были предусмотрены. Дети не должны играть с устройством. Чистка и уход не должны производиться детьми без надлежащего присмотра.

Ни в коем случае не используйте это устройство для зарядки батареек или незаряжаемых батарей.

Не использовать ни в коем случае для заряда батареек или непerezаряжаемых АКБ.

Не используйте аппарат, если кабель заряда поврежден или неправильно собран, во избежание риска короткого замыкания аккумулятора (Зарядное устройство NOMAD POWER).

Ne jamais charger une batterie gelée ou endommagée.

Не покрывайте аппарат.

Не устанавливать аппарат рядом с источником тепла и не подвергать высоким температурам (выше 50°C) в течении длительного периода.

Опасность взрыва или выбрасывания кислоты в случае короткого замыкания зажимов или подключения усилителя 12 В на транспортном средстве с напряжением 24 В или наоборот.

Автоматический режим, а также ограничения при его использовании, описаны далее в этой инструкции.

**Риск пожара и взрыва!**

При заряде батарея может выпустить взрывоопасный газ.



- Избегайте пламени и искр. Не курить.
- Защитите поверхности батареи от электрического контакта во избежание короткого замыкания.



Риск кислотных брызг!



- Носите защитные очки и перчатки.



- Вслучае контакта с глазами или кожей, промойте обильно водой и проконсультируйте врача без промедления.

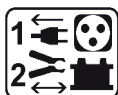

Подключение / отключение :

- Отключите подачу питания перед тем как подключать или отключать соединения к батарее.



Аппарат класса III (NOMAD POWER).



Уход:

- Шнур питания не может быть заменен. Если кабель поврежден, аппарат не подлежит утилизации (Зарядное устройство NOMAD POWER).
- Техническое обслуживание должно производиться только квалифицированным специалистом..
- Внимание! Отключите аппарат от розетки до начала ремонтных работ.
- Ни в коем случае не использовать растворители или другие коррозионные моющие средства.
- Очистить поверхность аппарат с помощью сухой тряпки.



Нормы и правила:



- Аппарат соответствует директивам Евросоюза
- Декларация соответствия есть на нашем сайте.



- Знак соответствия EAC (Евразийское соответствие качества)



- Материал соответствует требованиям Великобритании. Заявление о соответствии для Великобритании доступно на нашем веб-сайте (см. главную страницу).



- Оборудование в соответствии с марокканскими стандартами.
- Товар соответствует нормам Марокко. Декларация С_М (СМІМ) доступна для скачивания на нашем сайте (см на титульной странице).



Утилизация:

- Этот аппарат подлежит переработке. Не выбрасывать в общий мусоросборник.
- Необходимо извлечь аккумулятор из аппарата прежде чем его отправить в утилизацию.
- Отсоедините аппарат от электропитания перед тем как вынуть аккумулятор.

ОПИСАНИЕ УСТРОЙСТВА

Благодаря своей высокоэффективной литий-ионной батарее (77,7 Втч), NOMAD POWER 500 обеспечивает 3 функции:

- Мгновенный запуск транспортных средств, оснащенных батареей 12 В (6 ячеек по 2 В), таких как картинг, мотоциклы, автомобили, легковые автомобили и т. д..
- Питание 12 В для небольших электронных устройств через их USB-порты. Большинство мобильных телефонов, смартфонов, портативных игровых устройств, MP3 / MP4-плееров можно заряжать с помощью прилагаемых аксессуаров.
- Вспомогательное освещение.

	Функция запуска							
NOMAD POWER 500								

Экстремальные температуры наружного воздуха или механические проблемы на автомобиле (плохой стартер, отсутствие топлива или проблемы с двигателем) могут ограничить мощность усилителя.

ПРИНЦИП РАБОТЫ



Световые индикаторы

Нажмите на кнопку ON/OFF (9) для проверки степени заряда внутренней батареи устройства NOMAD POWER.

Световые индикаторы	1 мигающий	1 немигающий	2 немигающих	3 немигающих	4 немигающих
Емкость внутренней батареи устройства	0%	25%	50%	75%	100%

Во время зарядки устройства световые индикаторы мигают один за другим. Количество светящихся индикаторов указывает на емкость внутренней батареи устройства NOMAD POWER. Когда зарядка приостановлена или завершена, все индикаторы горят, не мигая.

Зарядите аккумуляторную батарею NOMAD перед первым использованием и после каждого использования.

ЗАРЯД ВНУТРЕННЕЙ БАТАРЕИ

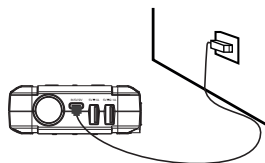

- 1 - Подключите универсальное зарядное устройство к розетке, а зарядный кабель - к зарядному устройству.
- 2 - Подключите кабель к входному разъему (2) ⚡ устройства NOMAD POWER, чтобы начать зарядку.

ЗАПУСК АВТОМОБИЛЯ



Функция запуска в срочном порядке автомобилей с бензиновым или дизельным двигателем с АКБ 12В. Для запуска двигателя действуйте следующим образом:

NOMAD POWER должен быть заряжен как минимум на 80% что бы запустить двигатель. Рекомендуется полная зарядка бустера.

- 1  Подсоедините интеллектуальный переходной кабель к разъему (5) NOMAD POWER.
- 2  1 - Подсоедините красный зажим к (+) АКБ.
2 - Подсоедините черный зажим к (-) АКБ.
- 3  Если индикатор работы (8) мигает зеленым, устройство готово.
Если светодиод (8) горит красным и раздается звуковой сигнал, см. Таблицу на стр. 27.
- 4  Осуществить запуск
⚠ Не превышайте 4 пуска, соблюдая интервал времени 30 с между каждым.
- 5  После запуска отсоедините кабель интеллектуального пуска от его разъема (5) и снимите 2 зажима с клемм аккумулятора автомобиля в течение 30 секунд.
⚠ Оставьте автомобиль включенным.
- 6  Если автомобиль не запускается после 4 попыток, светодиод (8) попеременно мигает красным и зеленым. Подождите 120 секунд, затем попробуйте начать снова.
⚠ Если автомобиль все еще не заводится, обратитесь к профессионалу. НЕ выполняйте новый старт.
- 7  После запуска, если внутренняя батарея менее 80%, зарядите NOMAD POWER.
⚠ Подождите не менее 30 минут после запуска автомобиля, чтобы зарядить NOMAD POWER.

Функция «BOOST»

Когда аккумулятор автомобиля слишком разряжен, NOMAD POWER не может запуститься. NOMAD POWER 500 оснащен функцией «BOOST» для принудительного запуска.

- 1  Светодиод (8) не загорается, указывая на то, что напряжение на клеммах аккумулятора слишком низкое.
- 2  Нажмите и удерживайте (> 3 с) кнопку «BOOST» (6) и подождите, пока светодиод (8) не загорится зеленым. Запустите в течение 30 секунд, прежде чем NOMAD POWER автоматически выйдет из режима «BOOST».

ЗАРЯДКА МОБИЛЬНЫХ ТЕЛЕФОНОВ

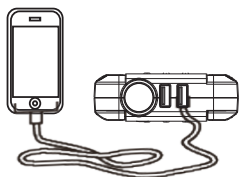

- 1 - Подсоедините кабель к порту USB 1 (3 - 4)  устройства NOMAD POWER.
- 2 - Выберите подходящий для вашего телефона или планшета переходник и подключите его. NOMAD POWER автоматически начинает зарядку.

ФУНКЦИЯ ФОНАРИКА

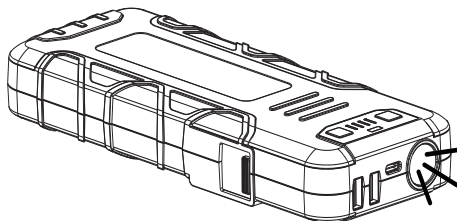

Нажмите в течение 3 секунд на кнопку ON/OFF, (9) чтобы светодиоды загорелись.
Коротко нажмите кнопку (9), чтобы изменить режимы освещения (доступно 3 режима: обычный, стробоскоп, SOS).

ЗАЩИТЫ

Это устройство защищено против перегрузок, сильной разрядки, коротких замыканий и инверсии полярности.

НЕИСПРАВНОСТИ, ИХ ПРИЧИНЫ И УСТРАНЕНИЕ

	НЕИСПРАВНОСТИ	ПРИЧИНЫ	УСТРАНЕНИЕ
1	Нет реакции при нажатии на кнопку ON/OFF.	NOMAD POWER разряжен.	Перезарядите устройство
2	Красный светодиод включен + звуковой сигнал	Короткое замыкание	Проверьте, что зажимы правильно подсоединены и отсоедините/снова подсоедините интеллектуальный кабель запуска.
		Инверсия полярности.	Проверьте полярность зажимов и отсоедините / снова подключите интеллектуальный переходной провод.
3	Светодиод не горит.	Возможно аккумулятор автомобиля поврежден	Убедитесь, что зажимное соединение правильное. Нажмите кнопку «BOOST» и подождите, пока загорится зеленый светодиод: - Если загорается зеленый светодиод, попробуйте запустить его в течение 30 секунд. - Если зеленый светодиод не загорается, не пытайтесь запустить его и обратитесь к специалисту.

ГАРАНТИЯ

Гарантия распространяется на любой заводской дефект или брак в течение 1х лет с даты покупки изделия (запчасти и рабочая сила).

Гарантия не распространяется на:

- Любые поломки, вызванные транспортировкой.
- Нормальный износ деталей (Например : кабели, зажимы и т.д.).
- Случаи неправильного использования (ошибка питания, падение, разборка).
- Случаи выхода из строя из-за окружающей среды (загрязнение воздуха, коррозия, пыль).

При выходе из строя, обратитесь в пункт покупки аппарата с предъявлением следующих документов:

- документ, подтверждающий покупку (с датой): кассовый чек, инвойс....
- описание поломки.

BELANGRIJKE VEILIGHEIDSINSTRUCTIES

In deze gebruiksaanwijzing vindt u de aanwijzingen over het functioneren van uw toestel en de veiligheidsvoorzorgsmaatregelen. Leest u dit document aandachtig door voor u het apparaat in gebruik neemt. Bewaar dit document als naslagwerk. Deze instructies moeten eerst goed gelezen en begrepen worden alvorens het apparaat te gebruiken. Voer geen enkele verandering en/of onderhoud uit die niet beschreven staat in deze handleiding. Ieder lichamelijk letsel of materiële schade veroorzaakt door het onjuist opvolgen van de instructies in deze handleiding kan niet op de fabrikant verhaald worden. Raadpleeg in geval van problemen of vragen een gekwalificeerde onderhoudsmonteur. Dit apparaat kan uitsluitend gebruikt worden als oplader of als stroomvoorziening, volgens de instructies vermeld op het apparaat en in de handleiding. Volg altijd nauwkeurig de veiligheidsinstructies op. Bij oneigenlijk of gevaarlijk gebruik kan de fabrikant van dit product niet aansprakelijk gesteld worden.



Dit apparaat is bestemd voor gebruik binnen. Niet blootstellen aan regen.

Dit apparaat kan allen gebruikt worden door kinderen vanaf 8 jaar en door personen met lagere lichamelijke, zintuiglijke of mentale vaardigheden of gebrek aan ervaring of kennis als deze goed begeleid worden of als in de handleiding aangegeven staat dat het toestel veilig en zonder risico gebruikt kan worden. Kinderen mogen niet met het apparaat spelen. Schoonmaak en onderhoud mogen niet gedaan worden door kinderen zonder toezicht.

Niet geschikt voor het opladen van niet-oplaadbare batterijen of accu's.

Gebruik uitsluitend de lader die is meegeleverd met het apparaat voor het opladen van de accu's.

Om kortsluiting van de accu te voorkomen mag het apparaat niet gebruikt worden als de laadkabel beschadigd is, of als deze foutief geassembleerd is (NOMAD POWER lader).

Probeer nooit een bevroren of een defecte accu op te laden.

Het apparaat niet bedekken.

Het apparaat niet dichtbij een warmtebron plaatsen en niet blootstellen aan blijvend hoge temperatuur (hoger dan 50°C).

Risico op ontploffing of zuurverspreiding in geval van kortsluiting van de klemmen of in geval van aansluiting van de 12V-booster op een 24V-voertuig of omgekeerd.

De automatische modus en de gebruiksbependingen van het apparaat worden in deze handleiding beschreven.



Ontploffings- en brandgevaarlijk!

Een opladende accu kan explosief gas uitstoten.



- Vermijd vuur en vonken. Niet roken.
- Scherm de elektrische delen van de accu af om kortsluiting te voorkomen.



Let op : zuur-projectie gevaar.



- Draag altijd een veiligheidsbril en veiligheidshandschoenen.



- In geval van oog- of huidcontact, meteen met veel water afspoelen en onmiddellijk een arts raadplegen.



Aansluiten / Afsluiten :

- Sluit de stroomvoorziening af, alvorens de accu aan te sluiten of los te koppelen.



Klasse 3 toestel (NOMAD POWER).



Onderhoud :

- De voedingskabel kan niet vervangen worden. Als de kabel beschadigd is, moet het apparaat naar de afvalverwerking worden gebracht (NOMAD POWER lader).
- Het onderhoud dient uitsluitend door een gekwalificeerde onderhoudsmonteur te gedaan te worden.
- Waarschuwing ! Altijd de stekker uit het stopcontact halen alvorens eventuele onderhoudswerkzaamheden te verrichten.
- Nooit oplosmiddelen of andere agressieve schoonmaakmiddelen gebruiken.
- De oppervlaktes van het apparaat reinigen met een droge doek.



Regelgeving :



- Het apparaat is in overeenstemming met met de Europese richtlijnen
- De conformiteitsverklaring is te vinden op onze internetsite.



- EAC (Euraziatische Economische Gemeenschap) merk



- Materiaal conform aan de Britse eisen.
De Britse verklaring van overeenkomst is beschikbaar op onze website (zie omslagpagina).



- Dit materiaal voldoet aan de Marokkaanse normen.
- De verklaring C_m (CMIM) van overeenstemming is beschikbaar op onze internet site (vermeld op de omslag).



Afvalverwerking :

- Afzonderlijke inzameling vereist. Niet met het huishoudelijke afval wegwerpen.

- De accu moet uit het apparaat verwijderd worden voordat het apparaat naar de afvalverwerking wordt gebracht.
- Het apparaat moet uitgeschakeld worden voordat de accu verwijderd wordt.

OMSCHRIJVING VAN HET APPARAAT

Dankzij de high performance lithium-ion accu (77,7 Wh) beschikt de NOMAD POWER 500 over 3 functies :

- Het onmiddellijk opstarten van voertuigen met een 12 V accu (6 elementen van 2V), zoals karting voertuigen, motoren, auto's, bedrijfswagens enz.
- Het voeden van kleinere elektronische apparaten (12 V) via de USB-poort. Het opladen van de meeste soorten mobiele telefoons, smartphones, draagbare spelcomputers, MP3/MP4 apparaten met de bijbehorende accessoires.
- Hulpverlichting.

	Opstart-functie						
NOMAD POWER 500							

Extreem hoge of lage temperaturen of mechanische problemen van het voertuig (slechte staat van de starter, geen brandstof of motorische problemen) kunnen de capaciteit van de booster verminderen.

WERKING



Lampjes

Druk op de ON/OFF knop (9) om het laadniveau van de interne accu van de NOMAD POWER te controleren.

Lampjes	1 knipperend lampje	1 onafgebroken brandend lampje	2 onafgebroken brandende lampjes	3 onafgebroken brandende lampjes	4 onafgebroken brandende lampjes
Vermogen van de interne accu van het apparaat	0%	25%	50%	75%	100%

De lampjes knipperen één voor één wanneer uw apparaat oplaadt. Het aantal brandende lampjes geeft de capaciteit van de interne accu van de NOMAD POWER aan. Wanneer alle lampjes branden zonder te knipperen is het apparaat opgeladen, of is het laadproces onderbroken.

LAAD VOOR HET EERSTE GEBRUIK DE ACCU VAN DE NOMAD POWER OP, en herhaal dit na ieder volgend gebruik.

LADEN VAN DE INTERNE ACCU

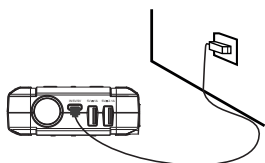

- 1 - Sluit de universele lader aan op een stopcontact en sluit de laadkabel aan op de lader.
- 2 - Sluit de kabel aan op de ingang (2) ⚡ van de NOMAD POWER om de laadprocedure op te starten.

OPSTARTEN VAN HET VOERTUIG

Noodstart functie voor benzine of dieselauto's uitgerust met een 12V accu.

Om een voertuig op te starten, gaat u als volgt te werk :

De NOMAD POWER moet ten minste voor 80% opgeladen zijn om een startprocedure te kunnen garanderen. Aangeraden wordt om de booster volledig op te laden.

1  Sluit de smart startkabel aan op de aansluiting (5) van de NOMAD POWER.

2  1 - Sluit de rode klem aan op de (+) van uw accu.
2- Sluit de zwarte klem zo ver mogelijk van een brandstofslang of -fitting en zo dicht mogelijk bij de startmassa aan.

3  Als het werkingsindicatie LEDlampje (8) knippert, is het apparaat gereed.

Als het LEDlampje (8) rood is, en er een geluidssignaal klinkt, raadpleeg dan de tabel op pagina 32.

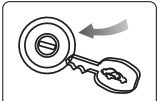
4  Een startprocedure realiseren.
⚠️ Probeer niet vaker dan 4 keer op te starten, en respecteer een interval van 30 seconden tussen iedere startpoging.

5  Wanneer het opstarten afgerond is, kan de smart startkabel afgekoppeld worden van de aansluiting (5). Koppel tevens binnen 30 seconden de twee klemmen van de accu-polen van het voertuig af.

⚠️ Laat het voertuig stationair lopen.

6  Als het voertuig na 4 startpogingen nog niet wil starten, zal het LEDlampje (8) afwisselend rood en groen knipperen.
Wacht 120 seconden en probeer vervolgens weer op te starten.

**⚠️ Wanneer het voertuig nog niet start, wordt geadviseerd een professioneel technicus te raadplegen.
PROBEER NIET opnieuw op te starten.**

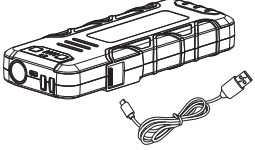
7  Als na het starten de interne accu-spanning lager is dan 80% moet de NOMAD POWER opnieuw opgeladen worden.

⚠️ Wacht minimaal 30 minuten na het starten van het voertuig voordat u de NOMAD POWER weer oplaadt.

«BOOST» functie

Wanneer de accu van het voertuig te diep ontladen is, zal de NOMAD POWER het voertuig niet kunnen starten. De NOMAD POWER 500 is uitgerust met een «BOOST» functie, om het starten te forceren.

1  De LED (8) gaat niet branden om aan te geven dat de spanning op de accupolen te zwak is.

2  Druk langer dan 3 seconden op de «BOOST» knop (6) en wacht tot het LEDlampje (8) groen wordt.
Voer binnen 30 seconden een startpoging uit, voordat de NOMAD POWER automatisch de «BOOST» module zal verlaten.

OPLADEN VAN MOBIELE TELEFOONS

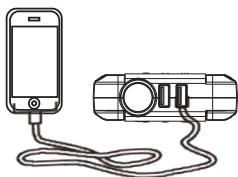

- 1 - Sluit uw kabel aan op de USB ingang 1 (3 - 4)  van uw NOMAD POWER.
- 2 - Kies de juiste adapter voor uw mobiele telefoon of tablet en sluit hem aan. De NOMAD POWER start automatisch de oplaadprocedure.

ZAKLAMP FUNCTIE

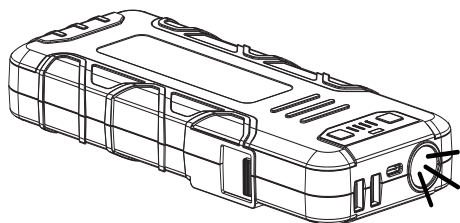

Druk 3 seconden op de ON/OFF knop (9) om de ledlampen te laten functioneren.
 Druk kort op de knop (9) om de juiste stand te kiezen (3 verschillende standen : normaal, stroboscoop licht, SOS).

BEVEILIGING

Dit apparaat is beveiligd tegen overbelasting, oververhitting, overstroom, te diepe ontlading, kortsluiting en polariteitswisseling.

AFWIJKINGEN, OORZAKEN, OPLOSSINGEN

	AFWIJKINGEN	OORZAKEN	OPLOSSINGEN
1	Geen reactie als er op de ON/OFF knop gedrukt wordt.	De NOMAD POWER is leeg.	Het apparaat weer opladen.
2	RODE LED brandt + geluidssignaal	Kortsluiting.	Controleer of de klemmen correct aangesloten zijn en koppel de smart startkabel eerst af, en dan weer aan.
		Polariteitsomwisseling.	Controleer de polariteit van de klemmen en sluit de smart startkabel eerst af en dan weer aan.
3	Geen enkel LED lampje brandt.	De accu van het voertuig is misschien beschadigd.	Controleer of de aansluiting van de klemmen correct is. Druk op de knop «BOOST» en wacht tot het groene LED lampje gaat branden : - Als het groene LED lampje gaat branden, kan er binnen de 30 seconden een startpoging worden gedaan. - Als het groene LED-lampje niet gaat branden, vraag dan advies aan een professioneel technicus.

GARANTIE

De garantie dekt alle gebreken en fabricagefouten gedurende a jaar vanaf de aankoopdatum (onderdelen en arbeidsloon).

De garantie dekt niet :

- Alle overige schade als gevolg van vervoer.
- De gebruikelijke slijtage van onderdelen (Bijvoorbeeld : kabels, klemmen, enz.).
- Incidenten als gevolg van verkeerd gebruik (verkeerde elektrische voeding, vallen, ontmanteling).
- Gebreken ten gevolge van de gebruiksomgeving (vervuiling, roest, stof).

In geval van storing moet het apparaat teruggestuurd worden naar uw distributeur, samen met:

- Een gedateerd aankoopbewijs (betaalbewijs, factuur ...).
- Een beschrijving van de storing.

ISTRUZIONI DI SICUREZZA



Questo manuale descrive il funzionamento del carica-batterie e le precauzioni da seguire per vostra sicurezza. Leggere attentamente prima dell'uso e conservare con cura per poter consultarlo successivamente. Queste istruzioni devono essere lette e comprese prima dell'uso. Ogni modifica o manutenzione non indicata nel manuale non deve essere effettuata. Ogni danno corporale o materiale dovuto ad un uso non conforme alle istruzioni presenti in questo manuale non potrà essere considerata a carico del fabbricante. In caso di problema o d'incertezza, si prega di consultare una persona qualificata per manipolare correttamente il dispositivo. Questo dispositivo deve essere usato soltanto per fare el riavvio e/o alimentazione entro i limiti indicati sul dispositivo e su questo manuale. Bisogna rispettare le istruzioni relative alla sicurezza. In caso di uso inadeguato o pericoloso, il fabbricante non potrà essere ritenuto responsabile.



Dispositivo da usare all'interno. Non deve essere esposto alla pioggia.

Questo dispositivo può essere usato da bambini di età superiore a 8 anni, da persone con capacità fisiche, sensoriali o mentali ridotte e da persone senza esperienza o conoscenze, se esse sono correttamente sorvegliate o se le istruzioni relative all'uso del dispositivo in sicurezza gli sono state trasmesse e che i rischi intrapresi sono stati presi in considerazione. I bambini non devono giocare con il dispositivo. Le pulizie e la manutenzione fatti dall'utente non devono essere effettuati da bambini non sorvegliati.

Non usare in nessun caso per caricare pile o batterie non ricaricabili.

Usare esclusivamente il caricabatterie fornito con il dispositivo per ricaricare la batteria,

Non utilizzare l'apparecchio, se il cavo di ricarica è danneggiato o presenta un difetto di assemblaggio, per evitare qualsiasi rischio di cortocircuito della batteria (Caricabatterie NOMAD POWER).

Non caricare mai una batteria ghiacciata o danneggiata.

Non coprire il dispositivo.

Non spostare il dispositivo in prossimità di fonti di calore e temperature spesso elevate (superiori a 50°C).

Pericolo di esplosione o proiezione di acido in caso di corto circuito delle pinze o in caso di collegamento del booster a 12 V su un veicolo a 24 V o viceversa.

Il modo di funzionamento automatico così come le restrizioni applicabili all'uso sono spiegate in seguito su questo manuale.

Rischio di esplosione e d'incendio!

Una batteria in carica può emettere dei gas esplosivi.



- Evitare fiamme e scintille. Non fumare.
- Proteggere le superficie della batteria da corto-circuiti.

Rischio di proiezioni acide!

- Portare occhiali e guanti di protezione.
- In caso di contatto con gli occhi o con la pelle, sciacquare abbondantemente e consultare un medico immediatamente.

Connessione / Sconnessione:

- Scollegare l'alimentazione prima di collegare o scollegare le connessioni della batteria.



Dispositivo di classe III (NOMAD POWER).

Manutenzione:

- Il cavo di alimentazione non può essere sostituito. Se il cavo è danneggiato, si consiglia di scartare l'apparecchio (Caricabatterie NOMAD POWER).
- La manutenzione deve essere effettuata da una persona qualificata
- Attenzione! Scollegare sempre la scheda dalla presa elettrica prima di effettuare ogni manipolazione sul dispositivo.
- Non usare in nessun caso solventi o altri prodotti pulenti aggressivi.
- Pulire le superfici del dispositivo con uno straccio secco.

Regolamentazione:

- Dispositivo in conformità con le direttive europee
- La dichiarazione di conformità è disponibile sul nostro sito internet.



- Marca di conformità EAC (Comunità Economica Eurasiatica)



- Materiale conforme alle esigenze britanniche. La dichiarazione di conformità britannica è disponibile sul nostro sito (vedere pagina di copertina).



- Attrezzature conformi agli standard marocchini.
- La dichiarazione C_m (CMIM) di conformità è disponibile sul nostro sito (vedi scheda del prodotto)

Scarto:

- Questo materiale è soggetto alla raccolta differenziata. Non deve essere smaltito con i rifiuti domestici.

- La batteria deve essere ritirata dal dispositivo prima che quest'ultimo sia scartato.
- Il dispositivo deve essere imperativamente scollegato dalla rete elettrica prima di ritirare la batteria.

DESCRIZIONE DELL'APPARECCHIO

Grazie alla sua batteria agli ioni di litio ad alto rendimento (77,7 Wh), il NOMAD POWER 500 assicura 3 funzioni:

- Avviamento istantaneo dei veicoli dotati di una batteria 12 V (6 elementi da 2V), come i kart, le moto, le automobili, utilitarie, ecc...
- Alimentazione 12 V dei piccoli apparecchi elettronici attraverso la loro porta USB. La maggior parte dei cellulari, smart-phone, dispositivi da gioco portatili, lettori MP3/MP4 possono essere caricati con gli accessori inclusi.
- Illuminazione di assistenza.

	Funzione avviamento						
NOMAD POWER 500							

Le temperature esterne o dei problemi meccanici sul veicolo (cattivo avviamento, assenza di carburante o problemi ai motori) possono limitare la capacità del booster.

FUNZIONAMENTO



Spie luminose

Premere il tasto ON/OFF (9) per verificare il livello della batteria interna del NOMAD POWER.

Spie	1 spia lampeggiante	1 fissa	2 fisse	3 fisse	4 fisse
Capacità della batteria interna del dispositivo	0%	25%	50%	75%	100%

Le spie lampeggiano una ad una quando il dispositivo è messo in carica. Il numero di spie luminose indica la capacità della batteria interna del NOMAD POWER. Tutte le spie sono fisse quando la carica è sospesa o terminata.

RICARICARE LA BATTERIA DEL NOMAD POWER prima del primo utilizzo e dopo ogni utilizzo.

CARICA DELLA BATTERIA INTERNA

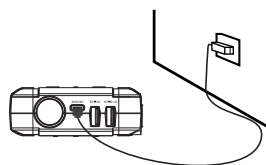

- 1 - Collegare il caricabatterie universale su una presa e il cavo di carica sul caricabatterie.
- 2 - Collegare il cavo alla porta d'entrata (2) del NOMAD POWER per avviare la carica.

AVVIAMENTO DEL VEICOLO

Funzione di avviamento d'emergenza per veicoli benzina o diesel con batteria 12V.

Per avviare un veicolo, procedere come segue:

Il NOMAD POWER deve essere carico almeno all'80% per effettuare un tentativo di avviamento. Una carica completa del booster è raccomandata.

- 1**  Collegare il cavo di avviamento intelligente al connettore (5) del NOMAD POWER.
- 2**  1- Collegare il morsetto rosso al (+) della batteria.
2- Collegare la pinza nera il più lontano possibile da un tubo o da un raccordo del carburante e il più vicino possibile alla massa dell'avviatore.
- 3**  Se il LED di funzionamento (8) lampeggia verde, l'apparecchio è pronto.
Se il LED (8) si accende rosso e un allarme sonoro risuona, consultare la tabella a pagina 37.
- 4**  Effettuare un avviamento.
⚠ Non eccedere i 4 tentativi di avviamento rispettando un intervallo di tempo di 30 s tra ogni volta.
- 5**  Una volta effettuato l'avviamento, scollegare il cavo di avviamento intelligente dal suo connettore (5) e rimuovere i 2 morsetti dai terminali della batteria del veicolo entro 30 secondi.
⚠ Lasciare il veicolo in marcia.
- 6**  Se il veicolo non si avvia dopo 4 tentativi, il LED (8) lampeggia alternativamente rosso e verde.
Attendere 120 secondi e poi tentare di nuovo di avviare.
⚠ Se il veicolo non si avvia, consultare un professionista. NON tentare di nuovo l'avviamento.
- 7**  Dopo l'avviamento, se la batteria interna è inferiore all' 80%, ricaricare il NOMAD POWER.
⚠ Aspettare minimo 30 minuti dopo l'avviamento del veicolo per caricare il NOMAD POWER.

Funzione «BOOST»

Quando la batteria del veicolo è troppo scarica, il NOMAD POWER non può realizzare l'avviamento. Il NOMAD POWER 500 è dotato di una funzione «BOOST» per forzare l'avviamento.

- 1**  Il LED (8) non si accende per indicare che la tensione nei terminali della batteria è troppo debole.
- 2** Premere a lungo (> 3 s) sul pulsante «BOOST» (6) e aspettare che il LED (8) diventi verde.
Effettuare un avviamento nei 30 secondi che seguono prima che il NOMAD POWER non fermi automaticamente la modalità «BOOST».

CARICA DI TELEFONI CELLULARI

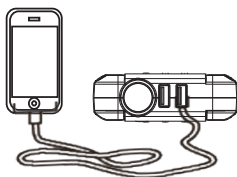

- 1 - Collegare il cavo alla porta USB 1 (3 - 4)  del NOMAD POWER.
- 2 - Selezionare l'adattatore appropriato per il vostro cellulare o tablet e collegarlo. Il NOMAD POWER comincia la carica automaticamente.

FUNZIONE TORCIA

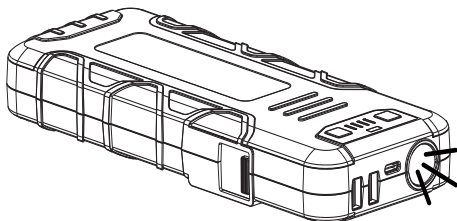

Premere per 3 secondi sul pulsante ON/OFF (9) per accendere i LED. Premere brevemente il pulsante (9) per cambiare le modalità di illuminazione (3 modalità disponibili: normale, luce stroboscopica, SOS).

PROTEZIONI

Questo apparecchio è protetto contro le sovraccariche, il surriscaldamento, la sovrintensità, la scarica profonda, i corto-circuiti e le inversioni di polarità.

ANOMALIE, CAUSE, RIMEDI

	ANOMALIE	CAUSE	RIMEDI
1	Nessuna risposta quando si preme il tasto ON/OFF	Il NOMAD POWER è scaritp.	Ricaricare l'apparecchio.
2	LED rosso acceso + bip sonoro	Corto-circuito	Verificare che i morsetti siano ben connesse e scollegare/ricollegare il cavo di avviamento intelligente.
		Inversione di polarità.	Verificare la polarità dei morsetti e collegare/ricollegare il cavo di avviamento intelligente.
3	Nessun LED acceso.	La batteria del veicolo è o può essere danneggiata.	Controllare che la connessione dei morsetti sia corretta. Premere sul pulsante «BOOST» e attendere che il LED VERDE si accenda: - Se il LED verde si accende, tentare un avviamento entro 30 secondi. - Se il LED verde non si accende, non tentare l'avviamento e consultare un professionista.

GARANZIA

La garanzia copre qualsiasi difetto di fabbricazione per 1 anno, a partire dalla data d'acquisto (pezzi e mano d'opera).

La garanzia non copre:

- Danni dovuti al trasporto.
- La normale usura dei pezzi (Es. : cavi, morsetti, ecc.).
- Gli incidenti causati da uso improprio (errore di alimentazione, cadute, smontaggio).
- I guasti legati all'ambiente (inquinamento, ruggine, polvere).



In caso di guasto, rinviare il dispositivo al distributore, allegando:

- la prova d'acquisto con data (scontrino, fattura...)
- una nota esplicativa del guasto.

CARACTÉRISTIQUES TECHNIQUES / TECHNICAL FEATURES / TECHNISCHE EIGENSCHAFTEN / CARACTERÍSTICAS TÉCNICAS / ТЕХНИЧЕСКИЕ ХАРАКТЕРИСТИКИ / CARATTERISTICHE TECNICHE / TECHNISCHE EIGENSCHAPPEN

NOMAD POWER	500
Dimensions / Dimensions / Abmessungen / Dimensiones / Габариты / Afmetingen / Dimensioni	225 x 91 x 34 mm
Poids / Weight / Gewicht / Peso / Вес / Gewicht / Peso	715 g
Type et capacité de batterie / Battery type and capacity / Typ und Kapazität der Batterie / Tipo y capacidad de batería / Тип и емкость аккумулятора / Type en capaciteit van de accu / Tipo e capacità della batteria	Lithium-Ion Cobalt
	12 V (4 cellules de 3,7 V) (4 cells of 3,7 V) (4 Elemente zu je 3,7 V) (4 celdas de 3,7 V) (4 ячейки 3,7 В) (4 cellen van 3,7 V) (4 celle da 3,7 V)
	77.7 Wh - 5.25 Ah
Courant de démarrage / Starting current / Startstrom / Ток запуска / Corriente de arranque / Startstroom / Corrente di avvio	550 A
Courant de pointe / Peak current / Spitzenstrom / Corriente de punta / Пик тока / Piekstroom / Corrente di punta	1300 A
Pic batterie / Battery peak / Spitzenwert der Batterie / Pico batería / Пик аккумулятора / Piek accu / Picco batteria	1500 A
Image de la puissance de démarrage sur 3 s / Startenergie über 3 s / Weergave startvermogen over 3 s. / Изображение стартовой мощности через 3 с / Imagen de la potencia de arranque sobre 3 s / Immagine della potenza di avviamento su 3 sec.	12000 J
Port d'entrée (chargement) / Inport (loading) / Eingang (Ladevorgang) / Puerto de entrada (cargamento) / Входной разъем (зарядка) / Ingang (laden) / Porta d'entrata (carica)	5 V - 2 A 9 V - 2 A
Ports de sortie (Câbles de démarrage intégrés) / Output ports (Built-in Starter Cables) / Ausgang (inbegriffene Kabel) / Puertos de salida (Cables de arranque integrados) / Выходные порты (встроенные соединительные кабели) / Uitgang (Geïntegreerde startkabels) / Porta d'uscita (Cavi di avviamento integrati)	5 V - 1 A 5 V - 2.1 A
Température de fonctionnement / Operating temperature / Betriebstemperatur / Temperatura de funcionamiento / Рабочая температура / Bedrijfstemperatuur / Temperatura di funzionamento	0°C / 40°C
Température de recharge / Recharging temperature / Temperatur bei Wiederaufladung / Temperatura de recarga / Температура зарядки / Temperatuur opladen / Temperatura di ricarica	10°C / 40°C

PICTOGRAMMES / PICTOGRAMS / ZEICHENERKLÄRUNG / PICTOGRAMAS / СИМВОЛЫ / PICTOGRAMMI / PICTOGRAMMEN

	<ul style="list-style-type: none"> - Appareil conforme aux limites d'interférences électromagnétiques approuvées par la « Federal Communications Commission ». - Device complies with: electromagnetic interference limites approved by the «Federal Communications Commission». - Das Gerät ist konform mit den Grenzwerten für elektromagnetische Interferenz der « Federal Communications Commission ». - Aparato conforme a los límites de interferencias electromagnéticas aprobados por la Federal Communications Commission. - Аппарат соответствует пределам электромагнитных помех, одобренным Федеральной комиссией по Связи « Federal Communications Commission ». - Het apparaat voldoet aan de richtlijnen voor beperkingen van electromagnetische storingen, zoals opgesteld door de «Federal Communications Commission». - Dispositivo in conformità con i limiti di interferenza elettromagnetica approvati dalla «Federal Communications Commission».
 <p>RoHS</p>	<ul style="list-style-type: none"> - Appareil conforme à la directive RoHS. - Device complies with RoHS directive - Aparato conforme a las directiva RoHS - Aparato conforme a las directiva RoHS. - Аппарат соответствует директиве RoHS. - Het apparaat is in overeenstemming met de RoHS richtlijn. - Dispositivo in conformità con la direttiva RoHS.
	<ul style="list-style-type: none"> - Produit faisant l'objet d'une collecte sélective - Ne pas jeter dans une poubelle domestique. - This product should be disposed of at an appropriate recycling facility. Do not dispose of in domestic waste. - Dieses Gerät entspricht der EU-Richtlinie über Elektronik- und Elektro-Altgeräte (Altgeräteverordnung) und darf daher nicht im Hausmüll entsorgt werden. - Este producto es objeto de una colecta selectiva - No lo tire a la basura doméstica. - Это устройство подлежит утилизации - Не выбрасывайте его в домашний мусоропровод. - Prodotto soggetto alla raccolta differenziata - non buttare nei rifiuti domestici. - Afzonderlijke inzameling vereist. Niet bij het huishoudelijk afval gooien.



GYS SAS
1, rue de la Croix des Landes
CS 54159
53941 SAINT-BERTHEVIN Cedex
FRANCE